

LAGAN



Design and Quality
IKEA of Sweden



For the IKEA appointed Authorized Service Centre, please refer to the IKEA catalogue or **www.IKEA.com** and select your local store for phone numbers and opening times.



Untuk Pusat Layanan Resmi yang ditunjuk oleh IKEA, silakan lihat katalog IKEA atau **www.IKEA.com** dan pilih toko lokal di sekitar Anda untuk nomor telepon dan jam buka.



如需IKEA指定授權服務中心的相關資訊,請參考 IKEA型錄或造訪 **www.IKEA.com** 並選擇當地分店以取得電話號碼和營業時間。

ENGLISH	5
INDONESIA	18
한국어	31

Table of contents

Safety Information	5	Cleaning and maintenance	12
Product description	7	What to do if ...	13
Control panel	7	After-Sales Service	14
First Use	7	Technical Data	15
Loading the racks	9	Environmental concerns	15
Daily Use	10	Installation	16
Programs table	11	IKEA GUARANTEE	17

Safety Information

Before using the appliance, read these safety instructions. Keep them nearby for future reference.

These instructions and the appliance itself provide important safety warnings, to be observed at all times. The manufacturer declines any liability for failure to observe these safety instructions, for inappropriate use of the appliance or incorrect setting of controls.

⚠ Very young children (0-3 years) should be kept away from the appliance. Young children (3-8 years) should be kept away from the appliance unless continuously supervised. Children from 8 years old and above and persons with reduced physical, sensory or mental capabilities or lack of experience and knowledge can use this appliance only if they are supervised or have been given instructions on safe use and understand the hazards involved. Children must not play with the appliance. Cleaning and user maintenance must not be carried out by children without supervision.

PERMITTED USE

⚠ CAUTION: the appliance is not intended to be operated by means of an external switching device, such as a timer, or separate remote controlled system.

⚠ This appliance is intended to be used in household and similar applications such as: staff kitchen areas in shops, offices and other working environments; farm houses; by clients in hotels, motels, bed & breakfast and other residential environments.

⚠ This appliance is not for professional use. Do not use the appliance outdoors.

⚠ The maximum number of place settings is shown in the product sheet.

⚠ The door should not be left in the open position - risk of tripping. The open appliance door can only support the

weight of the loaded rack when pulled out. Do not rest objects on the door or sit or stand on it.

⚠ WARNING: Dishwasher detergents are strongly alkaline. They can be extremely dangerous if swallowed. Avoid contact with the skin and eyes and keep children away from the dishwasher when the door is open. Check that the detergent receptacle is empty after completion of the wash cycle.

⚠ WARNING: Knives and other utensils with sharp points must be loaded in the basket with their points down or placed in a horizontal position - risk of cuts.

⚠ Do not store explosive or flammable substances (e.g. gasoline or aerosol cans) inside or near the appliance - risk of fire. The appliance must be used only to wash domestic dishes in accordance with the instructions in this manual. The water in the appliance is not potable. Use only detergent and rinse additives designed for an automatic dishwasher. When adding a water softener (salt), run one cycle immediately with the machine empty, to avoid corrosion damage to internal parts. Store the detergent, rinse aid and salt out of reach of children. Shut off the water supply and unplug or disconnect the power before servicing and maintenance. Disconnect the water and electricity supply in the event of any malfunction.

INSTALLATION

⚠ The appliance must be handled and installed by two or more persons - risk of injury. Use protective gloves to unpack and install - risk of cuts.

⚠ Installation, including water supply (if any), electrical connections and repairs must be carried out by a qualified technician. Do not repair or replace any part of the appliance unless specifically stated in the user manual. Keep children

away from the installation site. After unpacking the appliance, make sure that it has not been damaged during transport. In the event of problems, contact the dealer or your nearest After-sales Service. Once installed, packaging waste (plastic, styrofoam parts etc.) must be stored out of reach of children - risk of suffocation. The appliance must be disconnected from the power supply before any installation operation - risk of electrical shock. During installation, make sure the appliance does not damage the power cable - risk of fire or electrical shock. Only activate the appliance when the installation has been completed. Connect the dishwasher to the water mains using only new hose sets. The old hose sets should not be reused. All hoses must be securely clamped to prevent them coming loose during operation. All local waterboard regulations must be complied with.

Water supply pressure 0.05 - 1.0 MPa. The appliance must be placed against the wall or built into furniture to limit the access to its rearside.

For dishwashers having ventilation openings in the base, the openings must not be obstructed by a carpet.

If installing the dishwasher at the end of a row of units making the side panel accessible, the hinge area must be covered to avoid risk of injury.

The inlet water temperature depends on the dishwasher model. If the installed inlet hose is marked "25°C Max", the maximum allowed water temperature is 25°C. For all other models the maximum allowed water temperature is 60°C. Do not cut hoses and, in the case of appliances fitted with a waterstop system, do not immerse the plastic casing containing the inlet hose in water. If hoses are not long enough, contact your local dealer. Make sure the inlet and drain hoses are kink-free and are not crushed. Before using the appliance for the first time, check the water inlet and drain hose for leaks. Make sure that the four feet are stable and resting on the floor, adjusting them as required, and check that the dishwasher is perfectly levelled using a spirit level.

⚠ Use the appliance only when the covers shown on diagram 19 in the Assembly instruction are correctly assembled - risk of injury.

ELECTRICAL WARNINGS

The rating plate is on the edge of the dishwasher door (visible when the door is open).

⚠ It must be possible to disconnect the appliance from the power supply by unplugging it if plug is accessible, or by a multi-pole switch installed upstream of the socket in accordance with the wiring rules and the appliance must be earthed in conformity with national electrical safety standards.

⚠ Do not use extension leads, multiple sockets or adapters. The electrical components must not be accessible to the user after installation. Do not use the appliance when you are wet or barefoot. Do not operate this appliance if it has a damaged power cable or plug, if it is not working properly, or if it has been damaged or dropped.

⚠ If the supply cord is damaged, it must be replaced with an identical one by the manufacturer, its service agent or similarly qualified persons in order to avoid a hazard - risk of electrical shock.

If the fitted plug is not suitable for your socket outlet, contact a qualified technician. Do not pull the power supply cable. Do not immerse the mains cord or plug in water. Keep the cord away from hot surfaces.

CLEANING AND MAINTENANCE

⚠ WARNING: Ensure that the appliance is switched off and disconnected from the power supply before performing any maintenance operation. To avoid risk of personal injury use protective gloves (risk of laceration) and safety shoes (risk of contusion); be sure to handle by two persons (reduce load); never use steam cleaning equipment (risk of electric shock). Non-professional repairs not authorized by the manufacturer could result in a risk to health and safety, for which the manufacturer cannot be held liable. Any defect or damage caused from nonprofessional repairs or maintenance will not be covered by the guarantee, the terms of which are outlined in the document delivered with the unit.

Product description

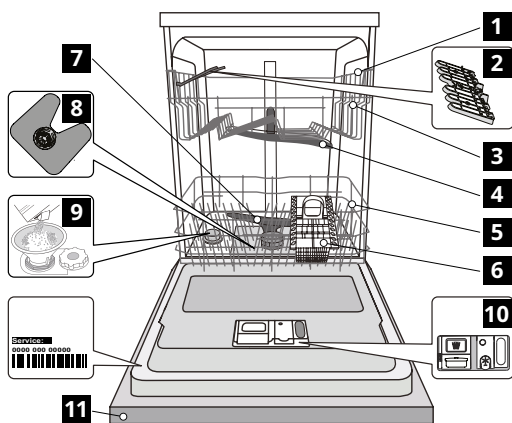

- 1 Upper rack
- 2 Foldable flaps
- 3 Upper rack height adjuster
- 4 Upper sprayer arm
- 5 Lower rack
- 6 Cutlery basket
- 7 Lower sprayer arm
- 8 Filter Assembly
- 9 Salt reservoir
- 10 Detergent and Rinse Aid dispensers
- 11 Control panel

Control panel

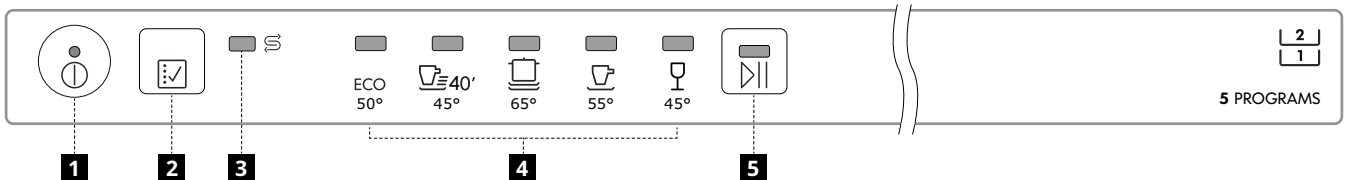

- 1 On-Off/Reset button with indicator light
- 2 Program selection button
- 3 Salt refill indicator light
- 4 Program indicator lights
- 5 START/Pause button with indicator light

First Use

Advice regarding the first time use

Before installation and first usage of the appliance please read carefully „SAFETY INSTRUCTION“ and „ASSEMBLY INSTRUCTION“ available in the product literature bag. Please remember to remove all transport protection parts from the dishwasher.

Filling the salt reservoir

The use of salt prevents the formation of LIMESCALE on the dishes and on the machine's functional components.

- It is mandatory that **THE SALT RESERVOIR BE NEVER EMPTY.**
- It is important to set the water hardness.

The salt reservoir is located in the lower part of the dishwasher (see PRODUCT DESCRIPTION) and should be filled when the SALT REFILL indicator light  in the control panel is lit.

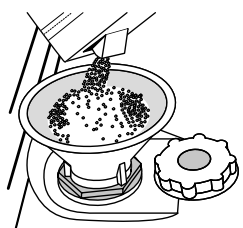

1. Remove the lower rack and unscrew the reservoir cap (anticlockwise).
2. Position the funnel (see figure) and fill the salt reservoir right up to its edge (approximately 1 kg); it is not unusual for a little water to leak out.
3. **Only the first time you do this: fill the salt reservoir with water.**
4. Remove the funnel and wipe any salt residue away from the opening.

Make sure the cap is screwed on tightly, so that no detergent can get into the container during the wash program (this could damage the water softener beyond repair).

As soon as this procedure is complete, run a program without loading. The "Pre-Wash" program alone is NOT sufficient. Residual saline solution or grains of salt can lead to corrosion, irreparably damaging the stainless steel components. The guarantee is not applicable if faults are caused by such circumstances.

Only use salt that has been specifically designed for dishwashers. If the salt container is not filled, the water softener and the heating element may be damaged as a result of limescale accumulation. Using of Salt is recommended with any type of dishwasher detergent. Whenever you need to add salt, it is mandatory to complete the procedure before the beginning of the washing cycle to avoid corrosion.

Setting the water hardness

To allow the water softener to work in a perfect way, it is essential that the water hardness setting is based on the actual water hardness in your house. This information can be obtained from your local water supplier. The factory sets the default value for the water hardness.

- Switch on the appliance by pressing the ON/OFF button.
- Switch off the appliance by pressing the ON/OFF button.
- Hold down button [] for 5 seconds, until you hear a beep.
- Switch on the appliance by pressing quickly the ON/OFF button.
- The program indicator light of the current set level flashes.
- Press button [] to select the desired hardness level (see WATER HARDNESS TABLE).
- Switch off the appliance by pressing the ON/OFF button.

Setting is complete!

Water Hardness Table			
Level	°dH German degrees	°fH French degrees	°Clark English degrees
1 Soft	0 - 6	0 - 10	0 - 7
2 Medium	7 - 11	11 - 20	8 - 14
3 Average	12 - 16	21 - 29	15 - 20
4 Hard	17 - 34	30 - 60	21 - 42
5 Very hard	35 - 50	61 - 90	43 - 62

Water Softening System

Water softener automatically reduces water hardness, consequently preventing scale buildup on heater, contributing also to better cleaning efficiency. This system regenerates itself with salt, therefore it is required to refill salt container when empty. Frequency of regeneration depends on water hardness level setting - regeneration takes place once per 6 Eco cycles with water hardness level set to 3.

Regeneration process starts in final rinse and finishes in drying phase, before cycle ends.

- Single regeneration consumes: ~3.5 L of water;
- Takes up to 5 additional minutes for the cycle;
- Consumes below 0.005 kWh of energy.

Filling the rinse aid dispenser

Rinse aid makes dish DRYING easier. The rinse aid dispenser **A** should be filled when when the dark optical indicator on the dispenser door **C** becomes transparent.

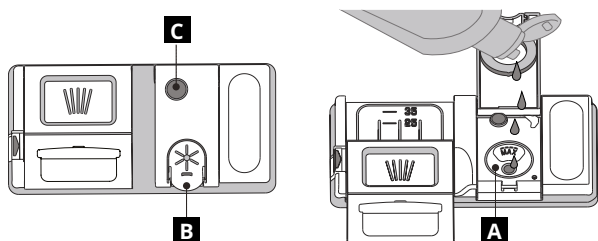

1. Open the dispenser **B** by pressing and pulling up the tab on the lid.
2. Carefully introduce the rinse aid as far as the maximum (110 ml) reference notch of the filling space - avoid spilling it. If this happens, clean the spill immediately with a dry cloth.
3. Press the lid down until you hear a click to close it.

NEVER pour the rinse aid directly into the tub.

Adjusting the dosage of rinse aid

If you are not completely satisfied with the drying results, you can adjust the quantity of rinse aid used.

- Switch the dishwasher on using the ON/OFF button.
- Switch it off using the ON/OFF button.
- Press button [] three times - a beep will be heard.
- Switch it on using the ON/OFF button.
- The program indicator light of the current set level flashes.
- Press button [] to select the level of rinse aid quantity to be supplied.
- Switch it off using the ON/OFF button.

Setting is complete!

If the rinse aid level is set to 1 (ECO), no rinse aid will be supplied. The LOW RINSE AID indicator light will not be lit if you run out of rinse aid. A maximum of 5 levels can be set according to the dishwasher model. The factory setting is specific to the model, please follow instruction above to check this for your machine.

- If you see bluish streaks on the dishes, set a low number (2-3).
- If there are drops of water or limescale marks on the dishes, set a high number (4-5).

Filling the detergent dispenser

Usage of detergent not designed for dishwashers may cause malfunction or damage to the appliance.

To achieve the best washing and drying results, the combined use of detergent, rinse aid liquid and refined salt is required. We recommend using detergents that do not contain phosphates or chlorine, as these products are harmful to the environment.

Good washing results also depend on the correct amount of detergent being used.

Exceeding the stated amount does not result in a more effective wash and increases environmental pollution.

The amount can be adjusted to the soil level. In the case of normally soiled items, use approximately either 35g (powder detergent) or 35ml (liquid detergent) and additional tea spoon of detergent directly inside the tub. If tablets are used, one tablet will be enough.

If the crockery is only lightly soiled or if it has been rinsed with water before being placed in the dishwasher, reduce the amount of detergent used accordingly (minimum 25 g/ml) e.g. skip the powder/gel putted inside the tub.

To open the detergent dispenser press button **D. Introduce the detergent into the dry dispenser **E** only. Place the amount of detergent for pre-washing directly inside the tub.**

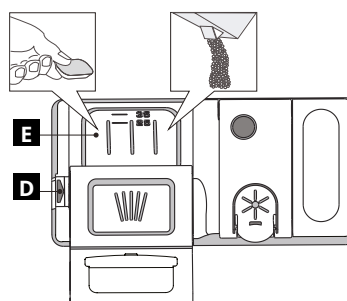

1. When measuring out the detergent refer to the mentioned earlier information to add the proper quantity. Inside the dispenser **E** there are indications to help the detergent dosing.
2. Remove detergent residues from the edges of the dispenser and close the cover until it clicks.

3. Close the lid of the detergent dispenser by pulling it up until the closing device is secured in place.

The detergent dispenser automatically opens up at the right time according to the program.

Loading the racks

TIPS

Before loading the baskets, remove all food residues from the crockery and empty the glasses. You do not need to rinse beforehand under running water.

Arrange the crockery so that it is held in place firmly and does not tip over; and arrange the containers with the openings facing downwards and the concave/convex parts placed obliquely, thus allowing the water to reach every surface and flow freely.

Warning: lids, handles, trays and frying pans do not prevent the sprayer arms from rotating.

Place any small items in the cutlery basket. Very soiled dishes and pans should be placed in the lower basket because in this sector the water sprays are stronger and allow a higher washing performance.

After loading the appliance, make sure that the sprayer arms can rotate freely.

Upper rack

Load delicate and light dishes: glasses, cups, saucers, low salad bowls.

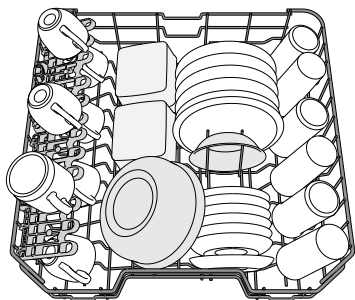

(loading example for the upper rack)

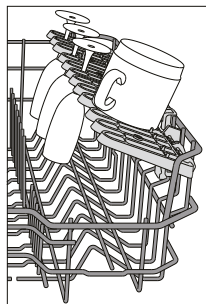

Foldable flaps with adjustable position

The side foldable flaps can be fold or unfold to optimize the arrangement of crockery inside the rack.

Wine glasses can be placed safely in the foldable flaps by inserting the stem of each glass into the corresponding slots. Depending on the model:

- to unfold the flaps there is needed to slide it up and rotate or release it from the snaps and pull it down.
- to fold the flaps there is needed to rotate it and slide flaps down or pull it up and attach flaps to the snaps.

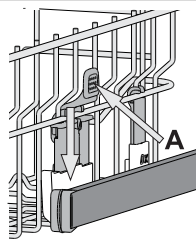
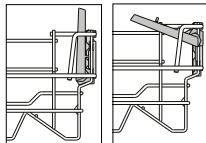

Adjusting the height of the upper rack

The height of the upper rack can be adjusted: high position to place bulky crockery in the lower basket and low position to make the most of the tip-up supports by creating more space upwards and avoid collision with the items loaded into lower rack.

The upper rack is equipped with a **Upper Rack height adjuster** (see figure), without pressing the levers, lift it up by simply holding the rack sides, as soon as the rack is stable in its upper position.

To restore to the lower position, press the levers **A** at the sides of the rack and move the basket downwards.

We strongly recommend that you do not adjust the height of the rack when it is loaded.

NEVER raise or lower the basket on one side only.

Lower rack

For pots, lids, plates, salad bowls, cutlery etc. Large plates and lids should ideally be placed at the sides to avoid interferences with the spray arm.

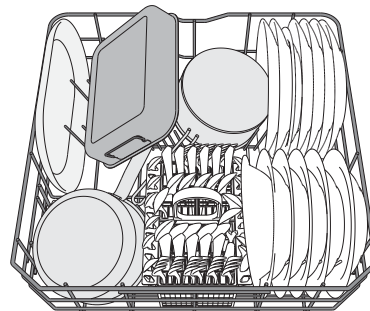

(loading example for the lower rack)

Cutlery basket

The basket is equipped with top grilles for improved cutlery arrangement. The cutlery basket should be positioned only at the front of the lower rack.

Knives and other utensils with sharp edges must be placed in the cutlery basket with the points facing downwards or they must be positioned horizontally in the tip-up compartments on the upper rack.

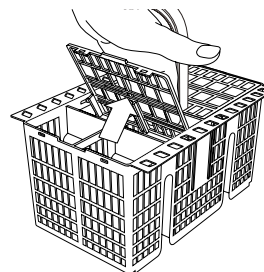

Unsuitable crockery

- Wooden crockery and cutlery.
- Delicate decorated glasses, artistic handicraft and antique crockery. Their decorations are not resistant.
- Parts in synthetic material which do not withstand high temperatures.
- Copper and tin crockery.
- Crockery soiled with ash, wax, lubricating grease or ink.

The colours of glass decorations and aluminium/silver pieces can change and fade during the washing process. Some types of glass (e.g. crystal objects) can become opaque after a number of wash cycles too.

Damage to glass and crockery

- Only use glasses and porcelain guaranteed by the manufacturer as dishwasher safe.
- Use a delicate detergent suitable for crockery
- Collect glasses and cutlery from the dishwasher as soon as the wash cycle is over.

Hygiene

To avoid odour and sediment which can be accumulated in the dishwasher please run a high temperature program at least once a month. Use a tea spoon of detergent and run it without the loading to clean your appliance.

TIPS ON ENERGY SAVING

- When the household dishwasher is used according to the manufacturer's instructions, **washing tableware in a dishwasher usually consumes less energy and water than hand dishwashing.**
- In order to maximize dishwasher efficiency it is recommended to **initiate the wash cycle once dishwasher is fully loaded.** Loading the household dishwasher up to the capacity indicated by the manufacturer will contribute to energy and water savings. Information on correct loading of tableware can be found in Loading chapter. Incorrect loading or overloading the dishwasher may increase resources usage (such as water, energy and time, as well as increase noise level), reducing cleaning and drying performance.
- Manual pre-rinsing of tableware items leads to increased water and energy consumption and is not recommended.

Daily Use

1. CHECK WATER CONNECTION

Check that the dishwasher is connected to the water supply and that the tap is open.

2. SWITCH ON THE DISHWASHER

Open the door and press the ON/OFF button.

3. LOAD THE RACKS (see LOADING THE RACKS)**4. FILLING THE DETERGENT DISPENSER**

(see FILLING THE DETERGENT DISPENSER).

5. CHOOSE THE PROGRAM AND CUSTOMISE THE CYCLE

Select the most appropriate program in accordance with the type of crockery and its soiling level (see PROGRAMS DESCRIPTION) by pressing the  button.

6. START

Start the wash cycle by pressing START/Pause button (led is lit) and closing the door within 4 sec. When the program starts you hear a single beep. If the door was not closed within 4sec., the alarm sound will be played. In this case, open the door, press START/Pause button and close the door again within 4 sec.

7. END OF WASH CYCLE

The end of the wash cycle is indicated by beeps and by the flashing of the indicator light of the selected program. Open the door and switch off the appliance by pressing the ON/OFF button.

Wait for a few minutes before removing the crockery - to avoid burns. Unload the racks, beginning with the lower one.

The machine will switch off automatically during certain extended periods of inactivity, in order to minimise electricity consumption. If the crockery is only lightly soiled or if it has been rinsed with water before being placed in the dishwasher, reduce the amount of detergent used accordingly.

Modifying a running program

If a wrong program was selected, it is possible to change it, provided that it has only just begun: open the door, press and hold the ON/OFF button, the machine will switch off. Switch the machine back on using the ON/OFF button and select the new wash cycle; Start the wash cycle by pressing START/Pause button and closing the door within 4 sec.

If it takes more than 4 seconds the appliance automatically pauses and you must restart the appliance again by repeating the last operation.





Adding extra crockery

Without switching off the machine, open the door (START/Pause led starts blinking) (**be aware of HOT steam!**) and place the crockery inside the dishwasher. Press the START/Pause button and close the door within 4 sec., the cycle will resume from the point at which it was interrupted.

Accidental interruptions

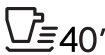
If the door is opened during the wash cycle, or if there is a power cut, the cycle pauses. Press the START/Pause button and close the door within 4 sec., the cycle will resume from the point at which it was interrupted.

Programs table

Program			Drying phase	Duration of wash program (h:min)*	Water consumption (litres/cycle)	Energy consumption (kWh/cycle)
1 Eco	ECO	50°	✓	3:35	9.5	0.95
2 Fast Wash 40'	 40'	45°	-	0:40	9.0	0.50
3 Intensive	 65°	65°	✓	2:40	18.0	1.60
4 Mixed	 55°	55°	✓	2:15	16.0	1.40
5 Glass	 45°	45°	✓	1:40	11.5	1.20

ECO program data is measured under laboratory conditions according to European Standard EN 60436:2020.

Note for Test Laboratories: For information on comparative EN testing conditions, please send an email to the following address:

dw_test_support@europeanappliances.com

Pre-treatment of the dishes is not needed before any of the programs.

*) Values given for programmes other than the eco program are indicative only. The actual time may vary depending on many factors such as temperature and pressure of the incoming water, room temperature, amount of detergent, quantity and type of load, load balancing, additional selected options and sensor calibration.

- 1. ECO** - Eco program is suitable to clean normally soiled tableware, that for this use, it is the most efficient program in terms of its combined energy and water consumption, and that it is used to assess compliance with the EU Ecodesign legislation.
- 2. FAST WASH 40'** - Program for limited quantity of normally soiled crockery. Ensures optimal cleaning performance in shorter time.
- 3. INTENSIVE** - Program recommended for heavily soiled crockery, especially suitable for pans and saucepans (not to be used for delicate items).
- 4. MIXED** - Mixed soil. For normally soiled dishes with dried food residues.
- 5. GLASS** - Program for delicate items, which are more sensitive to high temperatures, for example glasses and cups.

Cleaning and maintenance

ATTENTION: Always unplug the appliance when cleaning it and when performing maintenance work. Do not use flammable liquids to clean the machine.

Cleaning the dishwasher

Any marks on the inside of the appliance may be removed using a cloth dampened with water and a little vinegar. The external surfaces of the machine and the control panel can be cleaned using a non-abrasive cloth which has been dampened with water. Do not use solvents or abrasive products.



Preventing unpleasant odours

Always keep the door of the appliance ajar in order to avoid moisture from forming and being trapped inside the machine. Clean the seals around the door and detergent dispensers regularly using a damp sponge. This will avoid food becoming trapped in the seals, which is the main cause behind the formation of unpleasant odours.

Checking the water supply hose

Check the inlet hose regularly for brittleness and cracks. If damaged, replace it by a new hose available through our After-Sales Service or your specialist dealer. Depending on the hose type:

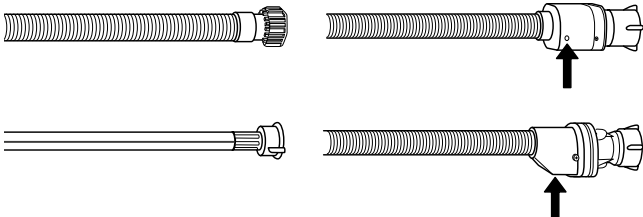

If the inlet hose has a transparent coating, periodically check if the colour intensifies locally. If yes, the hose may have a leak and should be replaced.

For water stop hoses: check the small safety valve inspection window (see arrow). If it is red, the water stop function was triggered, and the hose must be replaced by a new one. For unscrewing this hose, press the release button while unscrewing the hose.

Cleaning the water inlet hose

If the water hoses are new or have not been used for an extended period of time, let the water run to make sure it is clear and free of impurities before performing the necessary connections. If this precaution is not taken, the water inlet could become blocked and damage the dishwasher.

Cleaning the filter assembly

Regularly clean the filter assembly so that the filters do not clog and that the waste water flows away correctly. Using dishwasher with clogged filters or foreign objects inside filtration system or sprayarms may cause unit malfunction resulting in lose of performance, noisy work or higher resources usage. The filter assembly consists of three filters which remove food residues from the washing water and then recirculate the water. **The dishwasher must not be used without filters or if the filter is loose.**

At least once per month or after each 30 cycles, check the filter assembly and if necessary clean it thoroughly under running water, using a non-metallic brush and following the instructions below:

1. Turn the cylindrical filter **A** in an anti-clockwise direction and pull it out (Fig 1).
2. Remove the cup filter **B** by exerting a slight pressure on the side flaps (Fig 2).
3. Slide out the stainless-steel plate filter **C** (Fig 3).
4. In case you find foreign objects (such as broken glass, porcelain, bones, fruit seeds etc.) **please remove them carefully.**
5. Inspect the trap and remove any food residues. **NEVER REMOVE** the wash-cycle pump protection (black detail) (Fig 4).

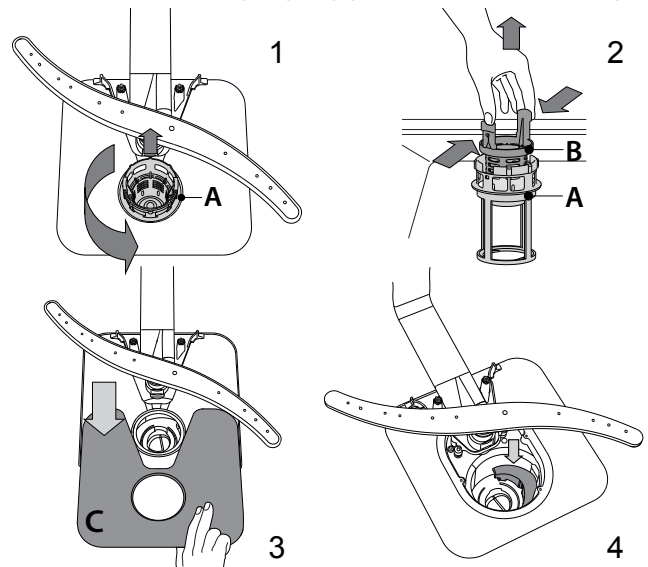

After cleaning the filters, replace the filter assembly and fix it in position correctly; this is essential for maintaining the efficient operation of the dishwasher.

Cleaning the spray arms

On occasions, food residue may become encrusted onto the spray arms and block the holes used to spray the water. It is therefore recommended that you check the arms from time to time and clean them with a small non-metallic brush.

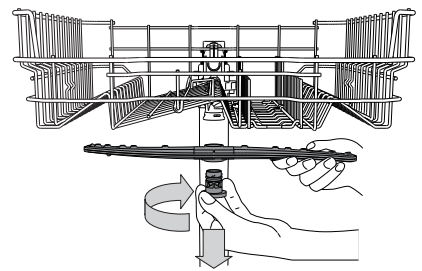

To remove the upper spray arm, turn the plastic locking ring in a clockwise direction. The upper spray arm should be replaced so that the side with the greater number of holes is facing upwards.

The lower spray arm may be removed by pulling it upwards and rotating it anti-clockwise.

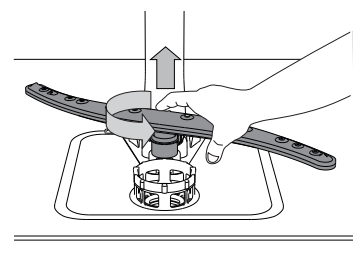

What to do if ...



In case your dishwasher doesn't work properly, check if the problem can be solved by going through the following list. For other errors or issues please contact authorized After-sales Service which contact details can be found in the guarantee booklet. Spare parts will be available for a period of either up to 7 or up to 10 years, according to the specific Regulation requirements.
The spare parts can be found: <https://parts-selfservice.whirlpool.com/en/landing>

Problems...	Possible causes...	Solutions...
 Salt indicator is lit	Salt reservoir is empty. (After refill the salt indicator may remain lit for several wash cycles).	Refill reservoir with salt (for more information - see page 7). Adjust water hardness - see table, page 8.
The dishwasher won't start or does not respond to commands.	The appliance has not been plugged in properly.	Insert the plug into the socket.
	Power outage.	For safety reasons, dishwasher will not re-start automatically when power returns. Open dishwasher door, press START/Pause button and close the door within 4 seconds.
	The dishwasher door is not closed.	Vigorously push the door until you hear the "click".
	Cycle is interrupted by door opening for more than 4 seconds.	Press START/Pause and close the door within 4 seconds.
	It does not respond to commands.	Switch off the appliance by pressing the ON/OFF button, switch it back on after approximately one minute and restart the program. If problem persists, unplug the appliance for 1 minute, then plug it back in.
The dishwasher won't drain.	The wash cycle has not finished yet.	Wait until the wash cycle finishes.
	The drain hose is bent.	Check that the drain hose is not bent (see INSTALLATION).
	The sink drain pipe is blocked.	Clean the sink drain pipe.
	The filter is clogged up with food residues.	Clean the filter (see CLEANING THE FILTER ASSEMBLY).
The dishwasher makes excessive noise.	The dishes are rattling against each	Position the crockery correctly (see LOADING THE RACKS).
	An excessive amount of foam has been produced.	The detergent has not been measured out correctly or it is not suitable for use in dishwashers (see FILLING THE DETERGENT DISPENSER). Restart the current cycle by switching OFF the dishwasher, then switch it on again, select a new program, press START/Pause and close the door within 4 seconds. Please do not add any detergent.
The dishes are not clean.	The crockery has not been arranged properly.	Arrange the crockery correctly (see LOADING THE RACKS).
	The spray arms cannot rotate freely, being hindered by the dishes.	Arrange the crockery correctly (see LOADING THE RACKS).
	The wash cycle is too gentle and/or detergent efficiency is low.	Select an appropriate wash cycle (see PROGRAMS TABLE).
	An excessive amount of foam has been produced.	The detergent has not been measured out correctly or it is not suitable for use in dishwashers (see FILLING THE DETERGENT DISPENSER).
	The cap on the rinse aid compartment has not been shut correctly.	Make sure the cap of the rinse aid dispenser is closed.
	The filter is soiled or clogged.	Clean the filter assembly (see CLEANING AND MAINTENANCE).
	There is no salt.	Fill the salt reservoir (see FILLING THE SALT RESERVOIR).
Dishwasher finishes the cycle prematurely.	Drain hose positioned too low or siphoning into home sewage system.	Check if end of drain hose is placed at correct height (see INSTALLATION). Check for siphoning into home sewage system, install air admittance valve if necessary.
	Air in water supply.	Check water supply for leaks or other issues letting air inside.
The dishwasher does not fill the water. All LEDs are blinking rapidly	No water in the water supply or the tap is closed.	Make sure there is water in the water supply or the tap running.
	The inlet hose is bent.	Make sure the inlet hose is not bent (see INSTALLATION) reprogram the dishwasher and reboot.
	The sieve in the water inlet hose is clogged; it is necessary to clean it	After having carried out the verification and cleaning, turn off and turn on the dishwasher and restart a new program.

Problems...	Possible causes...	Solutions...
Dishes have not been dried.	Selected program has no drying phase.	Verify in the programs table if the selected program has drying phase.
	Rinse aid has run out or the dosage is not adequate.	Add the rinse aid or adjust the dosage levels higher (see FILLING THE RINSE AID DISPENSER).
	Dishes are made of non-stick or plastic.	The presence of drops of water it is normal (see TIPS).
Dishes and glasses show limescale or a whitish film.	Salt level is too low.	Fill the salt reservoir (see FILLING THE SALT RESERVOIR).
	Adjustment of the water hardness is not adequate.	Increase the values (see WATER HARDNESS TABLE).
	Cap of the salt reservoir is not properly closed.	Check the salt reservoir cap.
	Rinse aid has run out or the dosage is insufficient.	Add the rinse aid or adjust the dosage levels higher.
Dishes and glasses have a bluish tinge or blue streaks.	Rinse aid dosage is excessive.	Adjust the dosage rates to lower values.

After-Sales Service

If, after carrying out the above checks, the fault persists, disconnect the mains plug and turn off the water tap. Contact the After-sales Service (see guarantee).

Before contacting our After-Sales Service, take note of the following:

- the description of the fault,
- the appliance type and model,

- the service code (the number indicated on the adhesive rating plate) inside the door on the right-hand side:



Technical Data

Product dimensions (mm)	Height	mm	820
	Width	mm	598
	Depth	mm	555
Performances *)	Voltage	V	220-240
	Frequency	Hz	50
	Energy efficiency class		E
	Cleaning performance index		1.13
	Drying performance index		1.07
	Water supply pressure, max	Bar	10
	Water supply pressure, min	Bar	0.5
	Energy consumption	kWh/100 cycles	95
	Water supply, max inlet water temp.	°C	60
	Number of place settings		14
	Power consumption in delay start	W	4
	Power consumption in standby mode	W	0.5
	Water consumption	l/cycle	9.5
	Noise level	dB(A) re 1 pW	46
Noise class		C	

*) Performance data is measured under laboratory conditions according to European Standard EN 60436:2020/A12 and (EU) 2019/2017 regulation.

Environmental concerns

Disposal of packaging materials

The packaging material is 100% recyclable and is marked with the recycle symbol . The various parts of the packaging must therefore be disposed of responsibly and in full compliance with local authority regulations governing waste disposal.

Disposal of household appliances

This appliance is manufactured with recyclable or reusable materials. Dispose of it in accordance with local waste disposal regulations. For further information on the treatment, recovery and recycling of household electrical appliances, contact your local authority, the collection service for household waste or the store where you purchased the appliance. This appliance is marked in compliance with European Directive 2012/19/EU, Waste Electrical and Electronic Equipment (WEEE) and with the Waste Electrical and Electronic Equipment regulations 2013 (as amended). By ensuring this product is disposed of correctly, you will help prevent negative consequences for the environment and human health.

The symbol  on the product or on the accompanying documentation indicates that it should not be treated as domestic waste but must be taken to an appropriate collection center for the recycling of electrical and electronic equipment.

Energy saving tips

ECO programme is suitable to clean normally soiled tableware, that for this use, it is the most efficient programme in terms of its combined energy and water consumption, and that it is used to assess compliance with the EU Ecodesign legislation. Loading the household dishwasher up to the capacity indicated by the manufacturer will contribute to energy and water savings. The manual pre-rinsing of tableware items leads to increased water and energy consumption and is not recommended. Washing tableware in a household dishwasher usually consumes less energy and water in the use phase than hand dishwashing when the household dishwasher is used according to the manufacturer's instructions.

Installation

ATTENTION: If the appliance must be moved at any time, keep it in an upright position; if absolutely necessary, it may be tilted onto its back.

Connecting the water supply

Adaptation of the water supply for installation should only be performed by a qualified technician. The water inlet and outlet hoses may be positioned towards the right or the left in order to achieve the best possible installation. Make sure the dishwasher does not bend or squash the hoses.

Connecting the water inlet hose

- Run the water until it is perfectly clear.
 - Screw the inlet hose tightly into position and turn on the tap. If the inlet hose is not long enough, contact a specialist store or an authorised technician.
- The water pressure must be within the values indicated in the Technical Data table - otherwise the dishwasher may be function properly. Make sure the hose is not bent or compressed.

Specifications for the connection of the water supply hose:

Water supply	cold or hot (max. 60°C)
Water intake	3/4"
Power of water pressure	0.05 ÷ 1 MPa (0.5 ÷ 10 bar) 7.25 - 145 psi

Connecting the water outlet hose

Connect the outlet hose to a drain duct with a minimum diameter of 2 cm **A**.

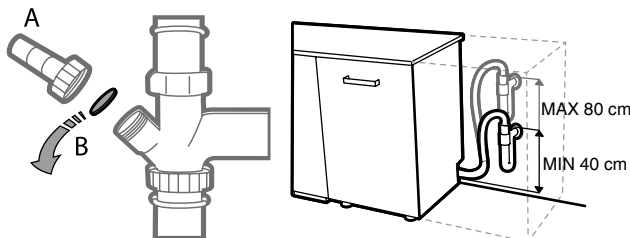

The outlet hose connection must be at a height ranging from 40 to 80 cm from the floor or surface where the dishwasher rests.

Before connecting the water outlet hose to the sink drain, remove the plastic plug **B**.

Electrical connection

⚡ WARNING: Under no circumstances should the water inlet hose be cut as it contains live electrical parts.

Before inserting the plug into the electrical socket, make sure that:

- The socket is **earth** and complies with current regulations;
- The socket can withstand the maximum load of the appliance as shown on the data plate located on the inside of the door (see PRODUCT DESCRIPTION).
- The power supply voltage falls within the values indicated on the data plate on the inside of the door.
- The socket is compatible with the plug of the appliance.

If this is not the case, ask an authorised service only to replace the certified power cord with a correct plug dedicated for this appliance (see AFTER-SALES SERVICE). Do not use extension cables or multiple sockets or not authorized power cords with plugs. Once the appliance has been installed, the power supply cable and the electrical socket should be easily accessible. The cable should not be bent or compressed.

If the power supply cable is damaged, have it replaced by the manufacturer or its authorised Technical Assistance Service in order to prevent all potential hazards. The Company shall not be held responsible for any incidents, if these regulations are not observed.

Positioning and levelling

1. Position the dishwasher on a level sturdy floor. If the floor is uneven, the front feet of the appliance may be adjusted until it reaches a horizontal position. If the appliance is levelled correctly, it will be more stable and much less likely to move or cause vibrations and noise while it is operating.
2. Before recessing the dishwasher, stick the adhesive transparent strip under the wooden shelf in order to protect it from any condensation which may form.
3. Place the dishwasher so that its sides or back panel are in contact with the adjacent cabinets or the wall. This appliance can also be recessed under a single worktop.
4. To adjust the height of the rear foot, turn the red hexagonal bushing on the lower central part at the front of the dishwasher using a hexagonal spanner with an opening of 8 mm. Turn the spanner in a clockwise direction to increase the height and in an anticlockwise direction to decrease it.

DIMENSIONS AND CAPACITY:

Width	598 mm
Height	820 mm
Depth	555 mm
Capacity	14 standard place-settings

IKEA GUARANTEE

How long is the IKEA guarantee valid?

This guarantee is valid for two (2) years from the original date of purchase of your appliance at IKEA. The original sales receipt is required as proof of purchase. If service work is carried out under guarantee, this will not extend the guarantee period for the appliance.

Who will execute the service?

IKEA service provider will provide the service through its own service operations or authorized service partner network.

What does this guarantee cover?

The guarantee covers faults of the appliance, which have been caused by faulty construction or material faults from the date of purchase from IKEA. This guarantee applies to domestic use only. The exceptions are specified under the headline "What is not covered under this guarantee?" Within the guarantee period, the costs to remedy the fault e.g. repairs, parts, labour and travel will be covered, provided that the appliance is accessible for repair without special expenditure. On these conditions the respective local regulations are applicable. Replaced parts become the property of IKEA.

What will IKEA do to correct the problem?

IKEA appointed Service Provider will examine the product and decide, at its sole discretion, if it is covered under this guarantee. If considered covered, IKEA Service Provider or its authorized service partner through its own service operations, will then, at its sole discretion, either repair the defective product or replace it with the same or a comparable product.

What is not covered under this guarantee?

- Normal wear and tear.
- Deliberate or negligent damage, damage caused by failure to observe operating instructions, incorrect installation or by connection to the wrong voltage, damage caused by chemical or electro-chemical reaction, rust, corrosion or water damage including but not limited to damage caused by excessive lime in the water supply, damage caused by abnormal environmental conditions.
- Consumable parts including batteries and lamps.
- Non-functional and decorative parts which do not affect normal use of the appliance, including any scratches and possible color differences.
- Accidental damage caused by foreign objects or substances and cleaning or unblocking of filters, drainage systems or soap drawers.
- Damage to the following parts: ceramic glass, accessories, crockery and cutlery baskets, feed and drainage pipes, seals, lamps and lamp covers, screens, knobs, casings and parts of casings. Unless such damages can be proved to have been caused by production faults.
- Cases where no fault could be found during a technician's visit.
- Repairs not carried out by our appointed service providers and/or an authorized service contractual partner or where nonoriginal parts have been used.
- Repairs caused by installation which is faulty or not according to specification.
- The use of the appliance in a nondomestic environment i.e. professional use.
- Transportation damages. If a customer transports the product to his home or another address, IKEA is not liable for any damage that may occur during transport. However, if IKEA delivers the product to the customer's delivery address, then damage to the product that occurs during this delivery will be covered by IKEA.
- Cost for carrying out the initial installation of the IKEA appliance.
- However, if an IKEA appointed Service Provider or its authorized service partner repairs or replaces the appliance under the terms of this guarantee, the appointed Service Provider or its authorized service partner will reinstall the repaired appliance or install the replacement, if necessary.

- All plumbing and electrical installation, are not the responsibility of IKEA, and customer must complete these work before the execution work.

How country law applies

The IKEA guarantee gives you specific legal rights, which cover or exceed all the local legal demands. However these conditions do not limit in any way consumer rights described in the local legislation.

Area of validity

This warranty is valid only in the country where the product has been purchased; the services will be provided in the framework of the guarantee conditions.

An obligation to carry out services in the framework of the guarantee exists only if the appliance complies and is installed in accordance with:

- the technical specifications of the country in which the guarantee claim is made;
- the Assembly Instructions and User Manual Safety Information;

The dedicated AFTER SALES for IKEA appliances

Please don't hesitate to contact IKEA appointed Authorized Service Centre to:

- make a service request under this guarantee;
- ask for clarifications on installation of the IKEA appliance in the dedicated IKEA kitchen furniture;
- ask for clarification on functions of IKEA appliances.

To ensure that we provide you with the best assistance, please read carefully the Assembly Instructions and/or the User Manual before contacting us.

How to reach us if you need our service



- i** The IKEA after sales customer service centre will assist you on the phone with basic troubleshooting for your appliances at the time of service call request. Please refer to **www.IKEA.com** and select your local store for local store phone numbers and opening times.
- i** **Before calling us, assure that You have to hand the IKEA article number (8 digit code) and the Serial Number (12 digit code that can be found on the rating plate) for the appliance of which you need our assistance.**
- i** **SAVE THE SALES RECEIPT!** It is your proof of purchase and required for the guarantee to apply. Note that the receipt reports also the IKEA article name and number (8 digit code) for each of the appliances you have purchased.

Do you need extra help?

For any additional questions not related to After Sales of your appliances please contact your nearest IKEA store call centre. We recommend you read the appliance documentation carefully before contacting us.

Daftar isi

Informasi Keselamatan	18	PEMBERSIHAN DAN PEMELIHARAAN	25
Deskripsi produk	20	Apa yang harus dilakukan jika ...	26
Panel Kendali	20	Layanan Purna Jual	27
Penggunaan Pertama	21	Data Teknis	28
Memuat rak	22	Masalah lingkungan	28
Penggunaan sehari-hari	23	INSTALASI	29
Tabel program	24	GARANSI IKEA	30

Informasi Keselamatan

Sebelum menggunakan peralatan, bacalah instruksi-instruksi keselamatan ini.. Simpan di dekat peralatan untuk digunakan di masa depan..

Instruksi-instruksi dan peralatan senfiri menyediakan peringatan-peringatan keselamatan, yang harus diperhatikan setiap saat. Pabrik pembuat menolak adanya tanggungan akibat kegagalan menaati instruksi-instruksi keselamatan, juga karena ketidakpatutan dalam pemakaian peralatan atau karena kendali yang tidak tepat..

⚠️ Anak-anak kecil (0-3 tahun) harus dijaga jauh dari peralatan ini. Anak-anak tanggung (3-8 tahun) harus dijaga tetap jauh dari peralatan kecuali disertai pengawasan yang terus menerus..
 Anak-anak mulai usia dari 8 tahun dan orang-orang berkekurangan tubuhl, baik kemampuan indera or kejiwaan atau belum berpengalaman dan pengetahuan dapat menggunakan peralatan ini hanya jika mereka diawasi dan telah diberikan pelatihan dan instruksi penggunaan yang aman dan memahami resiko yang ada. Anak-anak tidak diperbolehkan bermain-main dengan peralatan..

Membersihkan dan perawatan peralatan tidak diperbolehkan dilakukan oleh anak-anak tanpa disertai pengawasan..

PENGUNAAN YANG DIPERBOLEHKAN

⚠️ PERHATIAN: Peralatan ini tidak dimaksudkan untuk dioperasikan dengan menggunakan perangkat pengalihan terpisah, seperti pencatat waktu atau sistem pengendali jarak jauh terpisah..

⚠️ Peralatan ini dimaksudkan untuk digunakan sebagai peralatan rumah tangga dan pemakaian lain yang serupa seperti: peralatan staf di area dapur pertokoan, perkantoran dan lingkungan kerja lainnya; perumahan pertanian; oleh para klien di perhotelan, perhotelan,

dipan & sarapan dan lingkungan perumahan lainnya.

⚠️ Peralatan ini tidak ditujukan untuk penggunaan secara profesional. Dilarang menggunakan peralatan ini di luar ruangan.

⚠️ Jumlah maksimum pengaturan ruang ditampilkan di dalam lembar produk..

⚠️ Pintunya tidak boleh dibiarkan dalam keadaan terbuka - resiko menjegal. Pintu peralatan yang terbuka hanya dapat mendukung bobot muatan rak ketika ditarik keluar. Dilarang meletakkan barang-barang lain menghalangi pintu atau duduk atau berdiri di atasnya.

⚠️ PERINGATAN: Pencuci piring menggunakan deterjen alkalin yang kuat. Deterjen jenis ini sangat berbahaya jika tertelan.. Hindari kontak dengan kulit dan mata dan jauhkan anak-anak dari pencuci piring ketika pintunya terbuka. Periksa piring penerima deterjen sudah kosong setelah siklus mencuci selesai..

⚠️ PERINGATAN: Pisau dan perangkat rumah tangga lain dengan ujung tajam harus dimasukkan ke dalam keranjang menghadap ke bawah atau diletakkan dalam posisi mendatar-resiko teriris..

⚠️ Dilarang menyimpan bahan-bahan yang mudah meledak atau terbakar (seperti bahan bakar atau kaleng semprot) di dalam atau di dekat peralatan - resiko kebakaran.

Peralatan ini harus digunakan hanya untuk mencuci perangkat rumah tangga sesuai dengan instruksi-instruksi penggunaannya. Air di dalam peralatan ini tidak bisa dikonsumsi. Gunakan hanya bahan tambahan deterjen dan pembilas yang dirancang untuk pencuci piring otomatis. Saat menambahkan air pelembut (garam), segera jalankan satu siklus dengan mesin kosong, untuk menghindari kerusakan korosi pada suku cadang bagian dalam.

Simpan deterjent, pembilas dan garam

tambahan di luar jangkauan anak-anak. Hentikan dan tutup pasokan air dan cabut atau putus hubungan listrik sebelum perbaikan dan perawatan.

Putuskan sambungan air dan listrik ketika terjadi kegagalan fungsi apapun.

INSTALASI

⚠️ Alat ini harus ditangani dan dipasang oleh dua orang atau lebih - resiko cedera. Gunakan sarung tangan pelindung untuk membongkar dan memasang - risiko luka.

⚠️ Instalasi, termasuk pasokan air (jika ada), sambungan listrik, dan perbaikan harus dilakukan oleh teknisi yang berkualifikasi. Jangan perbaiki atau ganti bagian mana pun dari alat ini kecuali jika dinyatakan secara khusus dalam panduan pengguna. Jauhkan anak-anak dari lokasi pemasangan. Setelah membongkar alat, pastikan alat tidak rusak selama pengangkutan.

Jika terjadi masalah, hubungi dealer atau Layanan Purna Jual terdekat.

Setelah dipasang, sampah kemasan (plastik, bagian styrofoam, dll.) harus disimpan jauh dari jangkauan anak-anak - risiko tercekik.

The appliance must be disconnected from the power supply before any installation operation - risk of electrical shock. Selama pemasangan, pastikan alat tidak merusak kabel daya - risiko kebakaran atau sengatan listrik. Hanya aktifkan pencuci piring setelah pemasangan selesai.

Hubungkan mesin pencuci piring ke saluran air dengan hanya menggunakan set selang baru. Set selang yang lama tidak boleh digunakan kembali. Semua selang harus dijepit dengan aman agar tidak terlepas selama pengoperasian. Semua peraturan pasokan air setempat harus dipatuhi.

Tekanan pasokan air 0,05 - 1,0 MPa.

Alat ini harus ditempatkan di dinding atau di dalam furnitur untuk membatasi akses ke bagian belakangnya.

Untuk mesin pencuci piring yang memiliki bukaan ventilasi di bagian dasar, bukaan tersebut tidak boleh terhalang karpet.

Jika memasang mesin pencuci piring di ujung deretan unit yang membuat panel samping dapat diakses, area engsel harus ditutup untuk menghindari risiko cedera.

Suhu air masuk tergantung pada model mesin pencuci piring. Jika selang

saluran masuk yang terpasang bertanda "25°C Max", suhu air maksimum yang diperbolehkan adalah 25°C. Untuk semua model lainnya, suhu air maksimum yang diizinkan adalah 60°C. Jangan memotong selang dan, untuk peralatan yang dilengkapi dengan sistem waterstop, jangan rendam selubung plastik yang berisi selang saluran masuk ke dalam air. Jika selang tidak cukup panjang, hubungi dealer setempat. Pastikan selang saluran masuk dan saluran pembuangan bebas dari kekusutan dan tidak hancur. Sebelum menggunakan alat ini untuk pertama kalinya, periksa saluran masuk air dan selang pembuangan apakah ada kebocoran. Pastikan keempat kakinya stabil dan bertumpu pada lantai, sesuaikan sesuai kebutuhan, dan periksa apakah mesin pencuci piring sudah rata dengan sempurna menggunakan waterpas.

⚠️ Gunakan alat hanya jika penutup yang ditunjukkan pada diagram 19 dalam instruksi Perakitan telah dipasang dengan benar - risiko cedera.

PERINGATAN LISTRIK

Pelat pengenalan berada di tepi pintu mesin pencuci piring (terlihat saat pintu terbuka).

⚠️ Alat harus dapat diputuskan dari catu daya dengan mencabut stekernya jika steker dapat diakses, atau dengan sakelar multi-kutub yang dipasang di bagian hulu soket sesuai dengan aturan pengkabelan dan alat harus dibumikan sesuai dengan standar keselamatan listrik nasional.

⚠️ Jangan gunakan kabel ekstensi, soket ganda, atau adaptor. Komponen listrik tidak boleh dapat diakses oleh pengguna setelah pemasangan. Jangan gunakan alat ini saat Anda basah atau tanpa alas kaki. Jangan operasikan alat ini jika kabel daya atau stekernya rusak, tidak berfungsi dengan baik, atau jika alat ini rusak atau terjatuh.

⚠️ Jika kabel suplai rusak, kabel harus diganti dengan yang identik oleh produsen, agen servis, atau orang yang berkualifikasi serupa untuk menghindari bahaya - risiko sengatan listrik. Jika steker yang dipasang tidak sesuai dengan stopkontak Anda, hubungi teknisi ahli. Jangan tarik kabel catu daya. Jangan celupkan kabel listrik atau colokan ke dalam air.

Jauhkan kabel dari permukaan yang panas.

PEMBERSIHAN DAN PEMELIHARAAN

⚠️ PERINGATAN: Pastikan alat dimatikan dan catu daya diputuskan dari catu daya sebelum melakukan operasi perawatan apa pun. Untuk menghindari risiko cedera pribadi, gunakan sarung tangan pelindung (risiko robek) dan sepatu pengaman (risiko memar); pastikan untuk ditangani oleh dua orang (kurangi beban); jangan pernah menggunakan peralatan pembersih uap (risiko sengatan listrik).

Perbaikan non-profesional yang tidak disahkan oleh produsen dapat mengakibatkan risiko terhadap kesehatan dan keselamatan, dan produsen tidak bertanggung jawab. Cacat atau kerusakan apa pun yang disebabkan oleh perbaikan atau perawatan nonprofesional tidak akan tercakup dalam jaminan, yang ketentuannya diuraikan dalam dokumen yang disertakan bersama unit.

Deskripsi produk

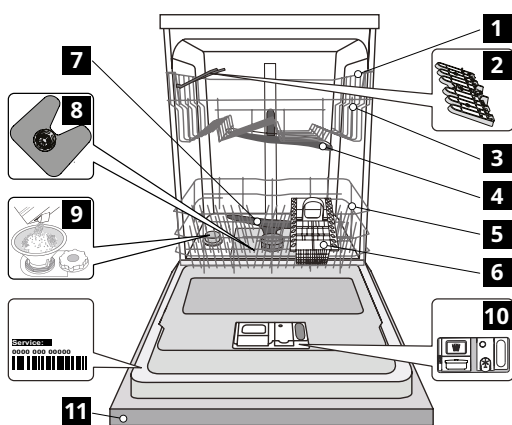

- 1 Rak atas
- 2 Tutup yang dapat dilipat
- 3 Penyetel ketinggian rak atas
- 4 Lengan penyemprot atas
- 5 Rak bawah
- 6 Keranjang alat makan
- 7 Lengan penyemprot bawah
- 8 Perakitan Filter
- 9 Penampungan garam
- 10 Dispenser Deterjen dan Alat Bantu Bilas
- 11 Panel Kendali

Panel Kendali

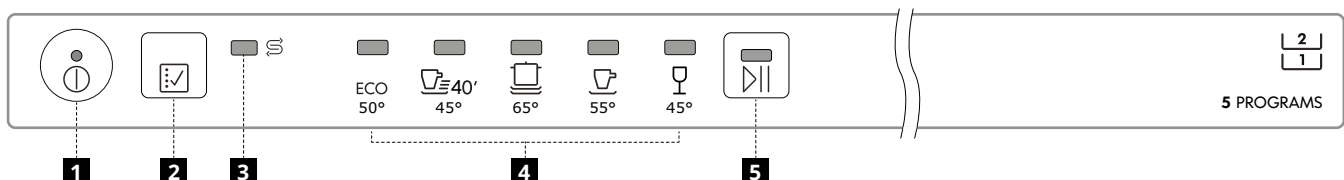

- 1 Tombol On-Off/Reset dengan lampu indikator
- 2 Tombol pemilihan program
- 3 Lampu indikator isi ulang garam
- 4 Lampu indikator program
- 5 Tombol MULAI/Jeda dengan lampu indikator

Penggunaan Pertama

Saran mengenai penggunaan pertama kali

Sebelum pemasangan dan penggunaan alat untuk pertama kalinya, bacalah dengan seksama "PETUNJUK KESELAMATAN" dan "PETUNJUK PERAKITAN" yang tersedia di dalam tas literatur produk. Harap diingat untuk melepaskan semua bagian pelindung pengangkutan dari mesin pencuci piring.

Mengisi tempat penampungan garam

Penggunaan garam mencegah pembentukan kerak pada piring dan komponen fungsional mesin.

- Hal ini wajib dilakukan **TEMPAT PENAMPUNGAN GARAM TIDAK BOLEH KOSONG.**

- Penting untuk mengatur kesadahan air.

Penampung garam terletak di bagian bawah mesin pencuci piring (lihat DESKRIPSI PRODUK) dan harus diisi saat lampu indikator SALT REFILL  di panel kontrol menyala.

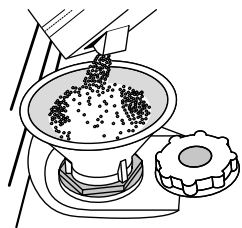

1. Lepaskan rak bawah dan buka tutup penampung (berlawanan arah jarum jam).
2. Posisikan corong (lihat gambar) dan isi penampung garam sampai ke ujungnya (sekitar 1 kg); bukan hal yang aneh jika ada sedikit air yang bocor.
3. **Hanya pertama kali Anda melakukan ini: isi wadah garam dengan air.**
4. Keluarkan corong dan seka sisa garam yang menempel pada bukaan.

Pastikan tutupnya terpasang dengan kencang, sehingga tidak ada deterjen yang masuk ke dalam wadah selama program pencucian (hal ini dapat merusak pelembut air yang tidak dapat diperbaiki).

Segera setelah prosedur ini selesai, jalankan prograKeranjang alat makan tanpa memuat. Program "Pra-Pencucian" saja TIDAK cukup.

Sisa larutan garam atau butiran garam dapat menyebabkan korosi, merusak komponen baja tahan karat yang tidak dapat diperbaiki.



Jaminan tidak berlaku jika kesalahan disebabkan oleh keadaan tersebut.

Hanya gunakan garam yang dirancang khusus untuk mesin pencuci piring. Jika wadah garam tidak diisi, pelembut air dan elemen pemanas dapat rusak akibat penumpukan kerak. Penggunaan Garam dianjurkan untuk semua jenis deterjen pencuci piring.

Kapan pun Anda perlu menambahkan garam, Anda harus menyelesaikan prosedur ini sebelum siklus pencucian dimulai untuk menghindari korosi.

Mengatur kesadahan air

Agar pelembut air dapat bekerja dengan sempurna, pengaturan kesadahan air harus didasarkan pada kesadahan air yang sebenarnya di rumah Anda. Informasi ini dapat diperoleh dari pemasok air setempat. Pabrik menetapkan nilai default untuk kesadahan air. Keranjang alat makan.

- Hidupkan alat dengan menekan tombol ON/OFF.
- Matikan alat dengan menekan tombol ON/OFF.
- Tahan tombol  selama 5 detik, sampai Anda mendengar bunyi bip.
- Matikan alat dengan menekan tombol ON/OFF..
- Lampu indikator program dari level yang ditetapkan saat ini berkedip.
- Tekan tombol  untuk memilih tingkat kesadahan yang diinginkan (lihat TABEL KESADAHAN AIR).
- Matikan alat dengan menekan tombol ON/OFF.

Setting is complete!



Tabel Kesadahan Air			
Tingkat	°dH Derajat Jerman	°fH Derajat Perancis	°Clark Derajat Inggris
1 Lembut	0 - 6	0 - 10	0 - 7
2 Sedang	7 - 11	11 - 20	8 - 14
3 Rata-rata	12 - 16	21 - 29	15 - 20
4 Keras	17 - 34	30 - 60	21 - 42
5 Sangat kerast	35 - 50	61 - 90	43 - 62

Sistem Pelunakan Air

Pelembut air secara otomatis mengurangi kesadahan air, sehingga mencegah penumpukan kerak pada pemanas, dan juga berkontribusi pada efisiensi pembersihan yang lebih baik. Sistem ini meregenerasi dirinya sendiri dengan garam, oleh karena itu Anda harus mengisi ulang wadah garam saat kosong. Frekuensi regenerasi tergantung pada pengaturan tingkat kesadahan air - regenerasi berlangsung sekali per 6 Siklus ramah lingkungan dengan tingkat kesadahan air diatur ke 3. Proses regenerasi dimulai pada pembilasan akhir dan selesai pada fase pengeringan, sebelum siklus berakhir.

- Konsumsi regenerasi tunggal: ~3,5 L air;
- Membutuhkan waktu hingga 5 menit tambahan untuk siklus;
- Mengonsumsi energi di bawah 0,005 kWh.

Mengisi dispenser bantuan bilas

Alat bantu bilas membuat pengeringan piring menjadi lebih mudah. Dispenser alat bantu  bilas harus diisi ketika indikator optik gelap pada pintu dispenser  menjadi transparan.

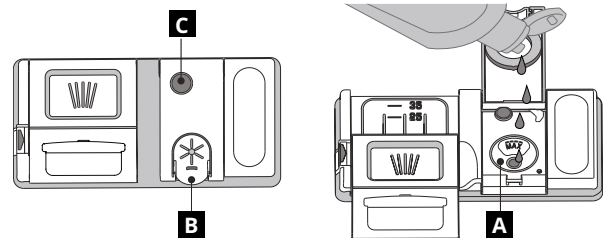



1. Buka dispenser  dengan menekan dan menarik tab pada tutupnya.
2. Dengan hati-hati, masukkan bantuan bilas sejauh takik referensi maksimum (110 ml) dari ruang pengisian - hindari menumpukannya. Jika hal ini terjadi, segera bersihkan tumpahan dengan kain kering.
3. Tekan tutupnya ke bawah sampai terdengar bunyi klik untuk menutupnya.

JANGAN PERNAH menuangkan alat bantu bilas langsung ke dalam bak mandi.

Menyesuaikan dosis bantuan bilas

Jika Anda tidak sepenuhnya puas dengan hasil pengeringan, Anda dapat menyesuaikan jumlah bantuan bilas yang digunakan.

- Nyalakan mesin pencuci piring menggunakan tombol ON/OFF.
- Matikan dengan menggunakan tombol ON/OFF.
- Tekan tombol  tiga kali - bunyi bip akan terdengar.
- Alihkan dengan menggunakan tombol ON/OFF.
- Lampu indikator program dari level yang ditetapkan saat ini berkedip.
- Tekan tombol  untuk memilih tingkat kuantitas bantuan bilas yang akan diberikan.
- Matikan dengan menggunakan tombol ON/OFF.

Pengaturan selesai!

Jika tingkat bantuan bilas diatur ke **1 (ECO)**, tidak ada bantuan bilas yang akan diberikan. Lampu indikator **BANTUAN BILAS RENDAH** tidak akan menyala jika Anda kehabisan bantuan bilas. Maksimal 5 tingkat dapat diatur sesuai dengan model mesin pencuci piring. Pengaturan pabrik khusus untuk model tertentu, ikuti petunjuk di atas untuk memeriksanya pada mesin Anda.

- Jika Anda melihat garis-garis kebiruan pada piring, tetapkan angka rendah (2-3).
- Jika terdapat tetesan air atau bekas kerak pada piring, tetapkan angka yang tinggi (4-5).

MENGENAL DISPENSER DETERJEN

Penggunaan deterjen yang tidak dirancang untuk mesin pencuci piring dapat menyebabkan kegagalan fungsi atau kerusakan pada alat.

Untuk mendapatkan hasil pencucian dan pengeringan terbaik, diperlukan penggunaan gabungan deterjen, cairan bantuan bilas dan garam halus.

Kami merekomendasikan penggunaan deterjen yang tidak mengandung fosfat atau klorin, karena produk ini berbahaya bagi lingkungan.

Hasil pencucian yang baik juga bergantung pada jumlah deterjen yang digunakan.

Matikan dengan menggunakan tombol ON/OFF. Melebihi jumlah yang disebutkan tidak menghasilkan pencucian yang lebih efektif dan meningkatkan pencemaran lingkungan.

Jumlahnya bisa disesuaikan dengan ketinggian tanah. Untuk barang yang biasanya kotor, gunakan sekitar 35g (deterjen bubuk) atau 35ml (deterjen cair) dan tambahkan satu sendok

teh deterjen langsung di dalam bak mandi. Jika menggunakan tablet, satu tablet sudah cukup.

Jika peralatan makan hanya sedikit kotor atau jika telah dibilas dengan air sebelum dimasukkan ke dalam mesin pencuci piring, kurangi jumlah deterjen yang digunakan (minimal 25 g/ml), misalnya tidak perlu menambahkan bubuk/ gel ke dalam bak.

Untuk membuka dispenser deterjen, tekan tombol **D. Masukkan deterjen ke dalam dispenser kering **E** saja. Tempatkan jumlah deterjen untuk pencucian awal langsung di dalam bak mandi.**

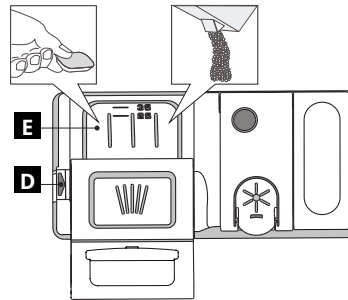

1. Saat menakar deterjen, lihat informasi yang disebutkan sebelumnya untuk menambahkan jumlah yang tepat. Di dalam dispenser **E** terdapat indikasi untuk membantu takaran deterjen.
2. Bersihkan sisa deterjen dari tepi dispenser dan tutup penutupnya hingga berbunyi klik.

3. Tutup penutup dispenser deterjen dengan menariknya ke atas hingga alat penutupnya terkunci pada tempatnya.

Dispenser deterjen secara otomatis terbuka pada waktu yang tepat sesuai dengan program.

Memuat rak

KIAT

Sebelum memasukkan keranjang, bersihkan semua sisa makanan dari peralatan makan dan kosongkan gelasannya. Anda tidak perlu membilasnya terlebih dahulu dengan air mengalir. Susun peralatan makan agar dapat dipegang dengan kuat dan tidak terjungkal; dan mengatur wadah dengan bukaan menghadap ke bawah dan bagian cekung/cembung ditempatkan miring, sehingga memungkinkan air mencapai setiap permukaan dan mengalir dengan bebas.

PERINGATAN: tutup, gagang, baki, dan wajan tidak menghalangi lengan penyemprot untuk berputar.

Tempatkan benda-benda kecil apa pun di dalam keranjang peralatan makan. Piring dan wajan yang sangat kotor harus ditempatkan di keranjang bawah karena di bagian ini semprotan airnya lebih kuat dan memungkinkan kinerja pencucian yang lebih tinggi.

Setelah memuat alat, pastikan lengan penyemprot dapat berputar bebas.

Rak atas

Muatkan hidangan yang halus dan ringan: gelas, cangkir, piring, mangkuk salad rendah.

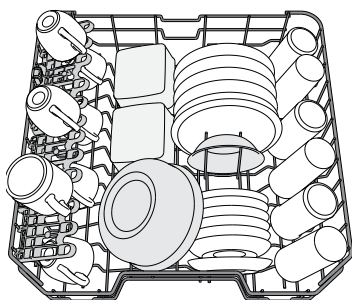

(contoh pemuatan untuk rak atas)

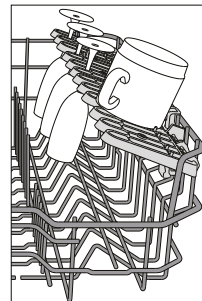

Tutup yang dapat dilipat dengan posisi yang dapat disesuaikan

Tutup samping Memuat rak yang dapat dilipat dapat dilipat atau dibuka untuk mengoptimalkan pengaturan peralatan makan di dalam rak.

Gelas anggur dapat ditempatkan dengan aman di dalam tutup yang dapat dilipat dengan memasukkan tangkai setiap gelas ke dalam slot yang sesuai.

Tergantung pada modelnya:

- untuk membuka tutupnya, Anda harus menggesernya ke atas dan memutarinya, atau melepaskannya dari kancing dan menariknya ke bawah.
- untuk melipat siripnya, Anda harus menggesernya ke atas dan memutarinya, atau melepaskannya dari kancing dan menariknya ke bawah.

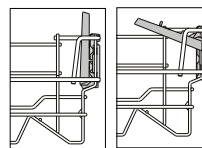

Menyesuaikan ketinggian rak atas

Ketinggian rak atas dapat disesuaikan: posisi tinggi untuk menempatkan peralatan makan besar di keranjang bawah dan posisi rendah untuk memanfaatkan penyangga ujung atas dengan menciptakan lebih banyak ruang ke atas dan menghindari tabrakan dengan barang yang dimuat ke rak bawah.

Rak atas dilengkapi dengan pengatur ketinggian Rak Atas (lihat gambar), tanpa menekan tuas, angkat rak ke atas hanya dengan memegang sisi rak, segera setelah rak stabil di posisi atas.

Untuk mengembalikan ke posisi bawah, tekan tuas **A** di sisi rak dan gerakkan keranjang ke bawah.

Kami sangat menyarankan agar Anda tidak menyesuaikan ketinggian rak saat dimuat.

JANGAN PERNAH menaikkan atau menurunkan keranjang pada satu sisi saja.

Rak bawah

Untuk panci, tutup, piring, mangkuk salad, peralatan makan, dll. Piring dan tutup yang besar idealnya ditempatkan di bagian samping untuk menghindari gangguan pada lengan penyemprot.

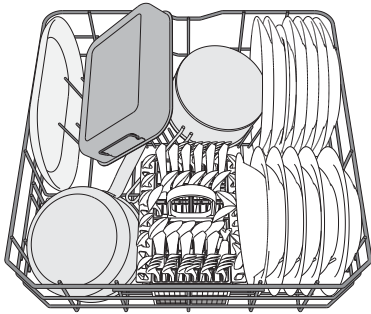

(contoh pemuatan untuk rak bawah)

Keranjang alat makan

Keranjang ini dilengkapi dengan kisi-kisi atas untuk pengaturan peralatan makan yang lebih baik. Keranjang peralatan makan harus diposisikan hanya di bagian depan rak bawah.

Pisau dan peralatan lain yang ujungnya tajam harus ditempatkan di keranjang peralatan makan dengan ujungnya menghadap ke bawah atau harus diposisikan secara horizontal di kompartemen ujung atas di rak atas.

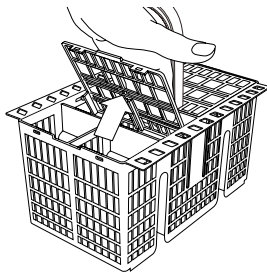
**Barang pecah belah yang tidak cocok**

- Peralatan makan dan peralatan makan dari kayu.
- Gelas-gelas yang dihias dengan apik, kerajinan tangan yang artistik, dan barang pecah belah antik. Dekorasinya tidak tahan.
- Komponen dari bahan sintesis yang tidak tahan terhadap suhu tinggi.
- Peralatan makan dari tembaga dan timah.
- Peralatan makan yang kotor karena abu, lilin, minyak pelumas, atau tinta.

Warna dekorasi kaca dan potongan aluminium/perak dapat berubah dan memudar selama proses pencucian. Beberapa jenis kaca (misalnya benda kristal) dapat menjadi buram setelah beberapa kali siklus pencucian.

Kerusakan pada kaca dan barang pecah belah

- Hanya gunakan gelas dan porselen yang dijamin oleh produsen.
- Tutup samping Memuat rak yang dapat dilipat dapat dilipat atau dibuka untuk mengoptimalkan pengaturan peralatan makan di dalam rak.usennya sebagai aman untuk mesin cuci piring.
- Gunakan deterjen lembut yang cocok untuk peralatan masak
- Kumpulkan gelas dan peralatan makan dari mesin pencuci piring segera setelah siklus pencucian selesai.

Kebersihan

Untuk menghindari bau dan endapan yang dapat terakumulasi di mesin pencuci piring, jalankan program suhu tinggi setidaknya satu kali sebulan. Gunakan satu sendok teh deterjen dan gunakan tanpa air untuk membersihkan alat Anda.

KIAT TENTANG PENGHEMATAN ENERGI

- Ketika mesin pencuci piring rumah tangga digunakan sesuai dengan petunjuk produsen, **mencuci peralatan makan di mesin pencuci piring biasanya menghabiskan lebih sedikit energi dan air daripada mencuci piring dengan tangan.**
- Untuk memaksimalkan efisiensi mesin pencuci piring, disarankan untuk **memulai siklus pencucian setelah mesin pencuci piring terisi penuh.** Memuat mesin pencuci piring rumah tangga hingga kapasitas yang ditunjukkan oleh produsen akan berkontribusi pada penghematan energi dan air. Informasi mengenai pemuatan peralatan makan yang benar dapat ditemukan dalam bab Pemuatan. Salah mengisi atau membebani mesin pencuci piring secara berlebihan dapat meningkatkan penggunaan sumber daya (seperti air, energi, dan waktu, serta meningkatkan tingkat kebisingan), sehingga mengurangi kinerja pembersihan dan pengeringan.
- Pembilasan peralatan makan secara manual dapat meningkatkan konsumsi air dan energi dan tidak disarankan.

Penggunaan sehari-hari

1. PERIKSA SAMBUNGAN AIR

Pastikan mesin pencuci piring terhubung ke suplai air dan keran terbuka.

2. NYALAKAN MESIN PENCUCI PIRING

Buka pintu dan tekan tombol ON/OFF.

3. MEMUAT BAK (lihat MEMUAT BAK)**4. MENGISI DISPENSER DETERJEN**

"(lihat MENGISI DISPENSER DETERJEN).

5. PILIH PROGRAM DAN SESUAIKAN SIKLUSNYA

Pilih program yang paling sesuai dengan jenis peralatan makan dan tingkat kekotorannya (lihat KETERANGAN PROGRAM) dengan menekan tombol .

6. MULAI

Mulai siklus pencucian dengan menekan tombol MULAI/Jeda (led menyala) dan tutup pintu dalam waktu 4 detik. Saat program dimulai, Anda akan mendengar bunyi bip satu kali. Jika pintu tidak ditutup dalam waktu 4 detik, suara alarm akan berbunyi. Dalam hal ini, buka pintu, tekan tombol START/Jeda dan tutup kembali pintu dalam waktu 4 detik.

7. AKHIR SIKLUS PENCUCIAN

Akhir siklus pencucian ditandai dengan bunyi bip dan kedipan lampu indikator program yang dipilih. Matikan alat dengan menekan tombol ON/OFF.

Tunggu selama beberapa menit sebelum mengeluarkan barang pecah belah - untuk menghindari luka bakar. Bongkar rak, mulai dari yang paling bawah.

Mesin akan mati secara otomatis selama periode tidak aktif tertentu, untuk meminimalkan konsumsi listrik. Jika peralatan makan hanya sedikit kotor atau jika telah dibilas dengan air sebelum dimasukkan ke dalam pencuci piring, kurangi jumlah deterjen yang digunakan.

Memodifikasi program yang sedang berjalan

Jika program yang dipilih salah, Anda dapat mengubahnya, asalkan program tersebut baru saja dimulai: buka pintu, tekan dan tahan tombol ON/OFF, mesin akan mati. Hidupkan kembali mesin menggunakan tombol ON/OFF dan pilih siklus pencucian yang baru; Mulai siklus pencucian dengan menekan tombol MULAI/Jeda dan tutup pintu dalam waktu 4 detik.

Jika diperlukan lebih dari 4 detik, alat akan berhenti secara otomatis dan Anda harus menyalakan kembali alat dengan mengulangi pengoperasian terakhir.





Menambahkan barang pecah belah tambahan

Tanpa mematikan mesin, buka pintu (LED MULAI/Jeda mulai berkedip) (**Waspada! uap PANAS!**) dan letakkan peralatan makan di dalam mesin pencuci piring. Tekan tombol START/Pause dan tutup pintu dalam waktu 4 detik, siklus akan dilanjutkan dari titik di mana siklus terputus.

Gangguan yang tidak disengaja

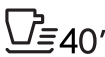
Jika pintu dibuka selama siklus pencucian, atau jika terjadi pemadaman listrik, siklus akan berhenti. Tekan tombol START/Pause dan tutup pintu dalam waktu 4 detik, siklus akan dilanjutkan dari titik di mana siklus terputus.

Tabel program

Program	Pengeringan fase	Durasi program pencucian (h: menit)*	Air konsumsi (liter/siklus)	Energi konsumsi (kWh/siklus)
1 Ramah Lingkungan  50°	✓	3:35	9.5	0.95
2 Cuci Cepat 40'  45°	-	0:40	9.0	0.50
3 Intensif  65°	✓	2:40	18.0	1.60
4 Campuran  55°	✓	2:15	16.0	1.40
5 Kaca  45°	✓	1:40	11.5	1.20

Data program ECO diukur dalam kondisi laboratorium sesuai dengan Standar Eropa EN 60436:2020.

Catatan untuk Laboratorium Uji: Untuk informasi mengenai kondisi pengujian EN komparatif, silakan kirim email ke alamat berikut:

dw_test_support@europeanappliances.com

Pra-perawatan piring tidak diperlukan sebelum program apa pun.

*) Nilai yang diberikan untuk program selain program lingkungan hanya bersifat indikatif. Waktu aktual dapat bervariasi tergantung pada banyak faktor seperti suhu dan tekanan air yang masuk, suhu ruangan, jumlah deterjen, jumlah dan jenis beban, penyeimbangan beban, opsi tambahan yang dipilih, dan kalibrasi sensor.

- 1. ECO** - Program Eco cocok untuk membersihkan peralatan makan yang biasanya kotor, bahwa untuk penggunaan ini, program ini merupakan program yang paling efisien dalam hal konsumsi energi dan air gabungannya, dan digunakan untuk menilai kepatuhan terhadap undang-undang EU Ecodesign.
- 2. CUCI CEPAT 40'** - Program untuk peralatan makan yang biasanya kotor dalam jumlah terbatas. Memastikan kinerja pembersihan yang optimal dalam waktu yang lebih singkat.
- 3. INTENSIF** - Program yang direkomendasikan untuk peralatan makan yang sangat kotor, terutama cocok untuk panci dan wajan (tidak untuk digunakan pada benda-benda yang halus).
- 4. CAMPURAN** - Tanah campuran. Untuk piring yang biasanya kotor dengan sisa makanan kering.
- 5. KACA** - Program untuk benda-benda halus, yang lebih sensitif terhadap suhu tinggi, misalnya gelas dan cangkir.

PEMBERSIHAN DAN PEMELIHARAAN

PERHATIAN: Selalu cabut steker alat saat membersihkannya dan saat melakukan pekerjaan perawatan. Jangan gunakan cairan yang mudah terbakar untuk membersihkan mesin.

Membersihkan mesin pencuci piring

Tanda apa pun di bagian dalam alat dapat dihilangkan dengan menggunakan kain yang dibasahi dengan air dan sedikit cuka. Permukaan luar mesin dan panel kontrol dapat dibersihkan dengan menggunakan kain non-abrasif yang telah dibasahi dengan air. Jangan gunakan pelarut atau produk yang bersifat abrasif.



Mencegah bau tidak sedap

Selalu jaga agar pintu alat tetap terbuka untuk menghindari uap air terbentuk dan terperangkap di dalam mesin. Bersihkan segel di sekitar pintu dan dispenser deterjen secara teratur menggunakan spons basah. Hal ini akan mencegah makanan terperangkap di dalam segel, yang merupakan penyebab utama di balik terbentuknya bau tidak sedap.

Memeriksa selang pasokan air

Periksa selang saluran masuk secara teratur apakah ada yang rapuh dan retak. Jika rusak, gantilah dengan selang baru yang tersedia melalui Layanan Purna Jual kami atau dealer spesialis Anda. Tergantung pada jenis selang:

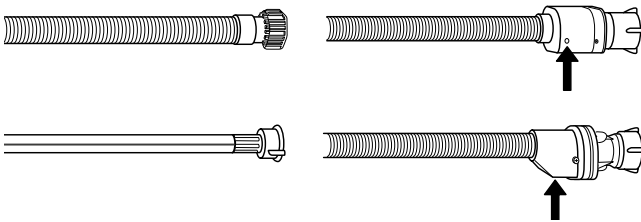

Jika selang saluran masuk memiliki lapisan transparan, periksa secara berkala apakah warnanya semakin pekat secara lokal. Jika ya, selang mungkin mengalami kebocoran dan harus diganti.

Untuk selang penghenti air: periksa jendela pemeriksaan katup pengaman kecil (lihat tanda panah). Jika berwarna merah, fungsi penghenti air telah terpicu, dan selang harus diganti dengan yang baru.

Untuk melepaskan selang ini, tekan tombol pelepas sambil melepaskan selang.

Membersihkan selang saluran masuk air

Jika selang air masih baru atau belum pernah digunakan dalam jangka waktu yang lama, biarkan air mengalir untuk memastikan airnya jernih dan bebas dari kotoran sebelum melakukan sambungan yang diperlukan. Jika tindakan pencegahan ini tidak dilakukan, saluran masuk air dapat tersumbat dan merusak mesin pencuci piring.

Membersihkan rakitan filter

Bersihkan rakitan filter secara teratur agar filter tidak tersumbat dan air limbah mengalir dengan benar.

Menggunakan mesin pencuci piring dengan filter yang tersumbat atau benda asing di dalam sistem penyaringan atau lengan semprot dapat menyebabkan kerusakan unit yang mengakibatkan hilangnya kinerja, pekerjaan yang berisik, atau penggunaan sumber daya yang lebih tinggi.

Rakitan filter terdiri dari tiga filter yang menghilangkan residu makanan dari air pencucian dan kemudian mensirkulasi ulang air.

Mesin pencuci piring tidak boleh digunakan tanpa filter atau jika filternya longgar.

Setidaknya sekali per bulan atau setelah setiap 30 siklus, periksa rakitan filter dan jika perlu bersihkan secara menyeluruh di bawah air mengalir, dengan menggunakan sikat non-logam dan ikuti petunjuk di bawah ini:

1. Putar filter silinder **A** ke arah berlawanan dengan arah jarum jam dan tarik keluar (Gbr. 1).
2. Lepaskan cangkir filter **B** dengan memberikan sedikit tekanan pada flap samping (Gbr. 2).
3. Geser keluar filter pelat baja tahan karat **C** (Gbr. 3).
4. Jika Anda menemukan benda asing (seperti pecahan kaca, porselen, tulang, biji buah, dll.), **harap singkirkan dengan hati-hati.**
5. Periksa perangkat dan bersihkan sisa makanan. **JANGAN PERNAH LEPAS** pelindung pompa siklus pencucian (detail hitam) (Gbr. 4).

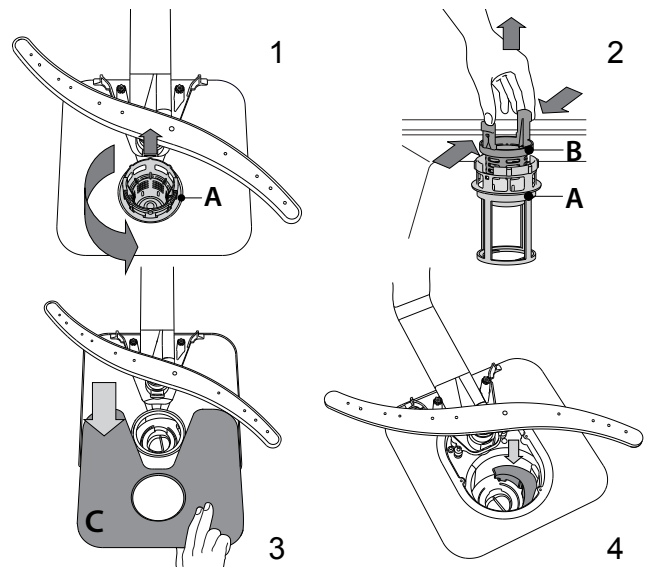

Setelah membersihkan filter, pasang kembali unit filter dan kencangkan pada posisinya dengan benar; ini penting untuk menjaga pengoperasian mesin pencuci piring yang efisien.

Membersihkan lengan semprotan

Kadang-kadang, residu makanan dapat menempel pada lengan semprotan dan menghalangi lubang yang digunakan untuk menyemprotkan air. Oleh karena itu, Anda disarankan untuk memeriksa lengan dari waktu ke waktu dan membersihkannya dengan sikat non-logam kecil.

Untuk melepas lengan semprotan atas, putar cincin pengunci plastik searah jarum jam. Lengan semprotan atas harus diganti sehingga sisi dengan jumlah lubang yang lebih banyak menghadap ke atas.

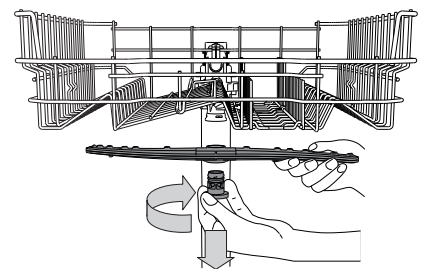

Lengan semprotan bawah dapat dilepas dengan menariknya ke atas dan memutarinya berlawanan arah jarum jam.

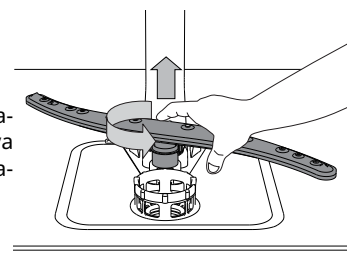

Apa yang harus dilakukan jika ...



Jika mesin pencuci piring Anda tidak berfungsi dengan baik, periksa apakah masalahnya dapat diatasi dengan melihat daftar berikut. Untuk kesalahan atau masalah lainnya, silakan hubungi Layanan Purna Jual resmi yang rinciannya dapat ditemukan dalam buklet jaminan. Suku cadang akan tersedia untuk jangka waktu hingga 7 atau hingga 10 tahun, sesuai dengan persyaratan Regulasi tertentu.
 Suku cadang dapat ditemukan: <https://parts-selfservice.whirlpool.com/en/landing>

Masalah...	Kemungkinan penyebabnya...	Solusi...
Indikator garam menyala	Penampung garam kosong. (Setelah diisi ulang, indikator garam mungkin tetap menyala selama beberapa siklus pencucian).	Isi ulang reservoir dengan garam (untuk informasi lebih lanjut - lihat halaman 21). Sesuaikan kesadahan air - lihat tabel, halaman 21.
Mesin pencuci piring tidak mau hidup atau tidak merespons perintah.	Alat belum dicolokkan dengan benar.	Masukkan steker ke dalam soket.
	Pemadaman listrik.	Untuk alasan keamanan, mesin pencuci piring tidak akan hidup kembali secara otomatis saat listrik kembali menyala. Buka pintu mesin pencuci piring, tekan tombol MULAI/Jeda dan tutup pintu dalam waktu 4 detik.
	Pintu mesin pencuci piring tidak tertutup.	Dorong pintu dengan kuat sampai Anda mendengar bunyi "klik".
	Siklus terhenti karena pintu terbuka selama lebih dari 4 detik.	Tekan MULAI/Jeda dan tutup pintu dalam waktu 4 detik.
	Tidak merespons perintah.	Matikan alat dengan menekan tombol ON/OFF, nyalakan kembali setelah kurang lebih satu menit dan mulai ulang program. Jika masalah berlanjut, cabut alat selama 1 menit, lalu pasang kembali.
Mesin pencuci piring tidak akan mengalir.	Siklus pencucian belum selesai.	Tunggu hingga siklus pencucian selesai.
	Selang pembuangan tertekuk.	Periksa apakah selang pembuangan tidak tertekuk (lihat PEMASANGAN).
	Pipa pembuangan wastafel tersumbat.	Bersihkan pipa pembuangan wastafel.
	Filter tersumbat oleh residu makanan.	Bersihkan filter (lihat MEMERIKSA RANGKAIAN FILTER).
Mesin pencuci piring mengeluarkan suara yang berlebihan.	Piring-piring itu saling berderak satu sama lain	Posisikan peralatan makan dengan benar (lihat MEMASUKKAN PERALATAN).
	Busa yang dihasilkan terlalu banyak.	Deterjen belum ditakar dengan benar atau tidak sesuai untuk digunakan dalam mesin pencuci piring (lihat MENGISI DISPENSER DETERGEN). .Mulai ulang siklus saat ini dengan mematikan mesin pencuci piring, lalu nyalakan lagi, pilih program baru, tekan MULAI/Jeda dan tutup pintu dalam waktu 4 detik. Harap jangan menambahkan deterjen apa pun.
Piringnya tidak bersih.	Peralatan makan belum ditata dengan baik.	Susun peralatan makan dengan benar (lihat MEMASUKKAN PERALATAN).
	Lengan semprotan tidak dapat berputar bebas, karena terhalang oleh piring.	Susun peralatan makan dengan benar (lihat MEMASUKKAN PERALATAN).
	Siklus pencucian terlalu lembut dan/atau efisiensi deterjen rendah.	Pilih siklus pencucian yang sesuai (lihat TABEL PROGRAM).
	Busa yang dihasilkan terlalu banyak.	Deterjen belum ditakar dengan benar atau tidak sesuai untuk digunakan dalam mesin pencuci piring (lihat MENGISI DISPENSER DETERGEN).
	Tutup pada kompartemen alat bantu bilas belum ditutup dengan benar.	Pastikan tutup dispenser alat bantu bilas sudah tertutup.
	Filter kotor atau tersumbat.	Bersihkan filter (lihat MEMERIKSA RANGKAIAN FILTER).
	Tidak ada garam.	Isi penampung garam (lihat MENGISI PENAMPUNG GARAM).
Mesin pencuci piring menyelesaikan siklus sebelum waktunya.	Selang pembuangan diposisikan terlalu rendah atau tersedot ke dalam sistem pembuangan air limbah rumah.	Periksa jika ujung selang kuras sudah ditempatkan dengan ketinggian yang tepat (lihat INSTALASI). Periksa apakah ada penyedotan ke dalam sistem pembuangan air limbah rumah, pasang katup pemasukan udara jika perlu.
	Udara dalam pasokan air.	Periksa pasokan air apakah ada kebocoran atau masalah lain yang memungkinkan udara masuk.
Mesin pencuci piring tidak mengisi air. Semua LED berkedip dengan cepat	Tidak ada air dalam pasokan air atau keran ditutup.	Pastikan ada air dalam pasokan air atau keran yang mengalir.
	Selang pembuangan tertekuk.	Pastikan selang saluran masuk tidak tertekuk (lihat INSTALASI) program ulang mesin pencuci piring dan nyalakan ulang.
	Saringan di selang saluran masuk air tersumbat; perlu untuk membersihkannya	Setelah melakukan verifikasi dan pembersihan, matikan dan nyalakan mesin pencuci piring, lalu mulai ulang program baru.

Masalah...	Kemungkinan penyebabnya...	Solusi...
Piring belum dikeringkan.	Program yang dipilih tidak memiliki fase pengeringan.	Verifikasi di tabel program jika program yang dipilih memiliki fase pengeringan.
	Bantuan bilas telah habis atau dosisnya tidak memadai.	Tambahkan alat bantu bilas atau sesuaikan tingkat dosis yang lebih tinggi (lihat MENGISI DISPENSER BANTUAN BILAS).
	Piring terbuat dari bahan anti lengket atau plastik.	Adanya tetesan air adalah hal yang normal (lihat TIPS).
Piring dan gelas menunjukkan kerak atau lapisan keputihan.	Tingkat garam terlalu rendah.	Isi penampung garam (lihat MENGISI PENAMPUNG GARAM).
	Penyesuaian kesadahan air tidak memadai.	Tingkatkan nilainya (lihat TABEL KESADAHAN AIR).
	Tutup penampung garam tidak ditutup dengan benar.	Periksa tutup penampung garam.
	Bantuan bilas telah habis atau dosisnya tidak mencukupi.	Tambahkan bantuan bilas atau sesuaikan tingkat dosis yang lebih tinggi.
Piring dan gelas memiliki semburat kebiruan atau garis-garis biru.	Dosis bantuan bilas berlebihan.	Sesuaikan laju dosis ke nilai yang lebih rendah.

Layanan Purna Jual

Jika, setelah melakukan pemeriksaan di atas, kesalahan masih terjadi, cabut steker listrik dan matikan keran air. Hubungi Layanan Purna Jual (lihat jaminan). Sebelum menghubungi Layanan Purna Jual kami, perhatikan hal-hal berikut ini:

- deskripsi kesalahan,
- jenis dan model alat,

- kode servis (nomor yang tertera pada pelat peringkat perekat) di dalam pintu di sisi kanan:



Data Teknis

Dimensi produk (mm)	Tinggi	mm	820
	Lebar	mm	598
	Kedalaman	mm	555
Kinerja *)	Tegangan	V	220-240
	Frekuensi	Hz	50
	Kelas efisiensi energi		E
	Indeks kinerja pembersihan		1.13
	Indeks kinerja pengeringan		1.07
	Tekanan pasokan air, maks	Bar	10
	Tekanan pasokan air, min	Bar	0.5
	Konsumsi energi	kWh/100 cycles	95
	Pasokan air, suhu air masuk maksimal.	°C	60
	Jumlah pengaturan tempat		14
	Konsumsi daya dalam penundaan start	W	4
	Konsumsi daya dalam mode siaga	W	0.5
	Konsumsi air	l / siklus	9.5
	Tingkat kebisingan	dB(A) re 1 pW	46
Kelas kebisingan		C	

*) Data kinerja diukur dalam kondisi laboratorium sesuai dengan Standar Eropa EN 60436:2020/A12 dan peraturan (EU) 2019/2017.

Masalah lingkungan

Pembuangan bahan kemasan

Bahan kemasan 100% dapat didaur ulang dan ditandai dengan simbol daur ulang . Oleh karena itu, berbagai bagian dari kemasan harus dibuang secara bertanggung jawab dan sesuai dengan peraturan otoritas setempat yang mengatur pembuangan limbah.

Pembuangan peralatan rumah tangga

Alat ini dibuat dengan bahan yang dapat didaur ulang atau digunakan kembali. Buanglah sesuai dengan peraturan pembuangan limbah setempat. Untuk informasi lebih lanjut tentang perawatan, pemulihan, dan daur ulang peralatan listrik rumah tangga, hubungi pihak berwenang setempat, layanan pengumpulan limbah rumah tangga, atau toko tempat Anda membeli peralatan tersebut. Alat ini ditandai sesuai dengan Petunjuk Eropa 2012/19/EU, Limbah Peralatan Listrik dan Elektronik (WEEE) dan peraturan Limbah Peralatan Listrik dan Elektronik 2013 (sebagaimana telah diubah). Dengan memastikan produk ini dibuang dengan benar, Anda akan membantu mencegah konsekuensi negatif bagi lingkungan dan kesehatan manusia.

Simbol  pada produk atau pada dokumentasi yang menyertainya menunjukkan bahwa produk tersebut tidak boleh diperlakukan sebagai limbah rumah tangga, tetapi harus dibawa ke pusat pengumpulan yang sesuai untuk mendaur ulang peralatan listrik dan elektronik.

Kiat hemat energi

ECO - Program Eco cocok untuk membersihkan peralatan makan yang biasanya kotor, bahwa untuk penggunaan ini, program ini merupakan program yang paling efisien dalam hal konsumsi energi dan air gabungannya, dan digunakan untuk menilai kepatuhan terhadap undang-undang EU Ecodesign. Memuat mesin pencuci piring rumah tangga hingga kapasitas yang ditunjukkan oleh produsen akan berkontribusi pada penghematan energi dan air. Pembilasan peralatan makan secara manual dapat meningkatkan konsumsi air dan energi dan tidak disarankan. Mencuci peralatan makan di mesin pencuci piring rumah tangga biasanya menghabiskan lebih sedikit energi dan air pada tahap penggunaan daripada mencuci piring dengan tangan jika mesin pencuci piring rumah tangga digunakan sesuai dengan petunjuk produsen.

INSTALASI

PERHATIAN: Jika alat harus dipindahkan sewaktu-waktu, jaga agar tetap dalam posisi tegak; jika benar-benar diperlukan, kamera dapat dimiringkan ke belakang.

Menghubungkan pasokan air

Penyesuaian pasokan air untuk instalasi hanya boleh dilakukan oleh teknisi yang berkualifikasi. Selang air masuk dan keluar dapat diposisikan ke arah kanan atau kiri untuk mendapatkan pemasangan yang terbaik. Pastikan mesin pencuci piring tidak menekuk atau menekan selang.

Menghubungkan selang saluran masuk air

- Alirkan air sampai benar-benar jernih.
- Kencangkan selang saluran masuk ke posisinya dan nyalakan keran.

Jika selang saluran masuk tidak cukup panjang, hubungi toko spesialis atau teknisi resmi.

Tekanan air harus sesuai dengan nilai yang tertera pada tabel Data Teknis - jika tidak, mesin pencuci piring tidak dapat berfungsi dengan baik.

Pastikan selang tidak tertekuk atau tertekan.

Spesifikasi untuk sambungan selang pasokan air:

Pasokan air	dingin atau panas (maksimal 60°C)
Asupan air	3/4"
Kekuatan tekanan air	0,05 ÷ 1 MPa (0,5 ÷ 10 bar) 7,25 – 145

Menghubungkan selang saluran keluar air

Sambungkan selang outlet ke saluran pembuangan dengan diameter minimum 2 cm **A**.

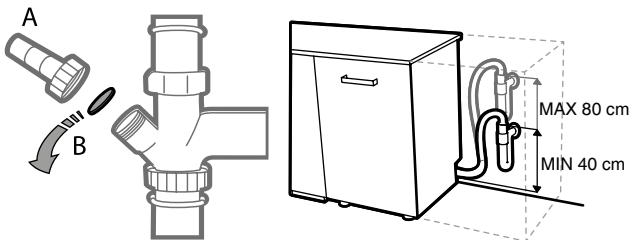

Sambungan selang keluar harus berada pada ketinggian antara 40 hingga 80 cm dari lantai atau permukaan tempat mesin pencuci piring berada.

Sebelum menyambungkan selang pembuangan air ke saluran pembuangan wastafel, lepaskan sumbat plastik **B**.

Sambungan listrik

PERINGATAN: Dalam kondisi apa pun, selang saluran masuk air tidak boleh dipotong karena mengandung komponen listrik aktif.

Sebelum menyelipkan busi ke dalam soket listrik, pastikan bahwa:

- Soketnya **dibumikan** dan sesuai dengan peraturan yang berlaku;
- Soket dapat $\frac{1}{2}$ menahan beban maksimum alat seperti yang ditunjukkan pada pelat data yang terletak di bagian dalam pintu (lihat DESKRIPSI PRODUK).
- Tegangan catu daya berada dalam nilai yang ditunjukkan pada pelat data di bagian dalam pintu.
- Soket kompatibel dengan steker alat.

Jika tidak demikian, mintalah layanan resmi untuk mengganti kabel daya bersertifikat dengan steker yang benar yang dikhususkan untuk alat ini (lihat LAYANAN PURNAJUAL). Jangan gunakan kabel ekstensi atau soket ganda atau kabel daya yang tidak resmi dengan steker. Setelah alat dipasang, kabel catu daya dan soket listrik harus mudah diakses.

Kabel tidak boleh ditekuk atau ditekan.

Jika kabel catu daya rusak, mintalah penggantian dari produsen atau Layanan Bantuan Teknis resminya untuk mencegah potensi bahaya.

Perusahaan tidak bertanggung jawab atas insiden apa pun, jika peraturan ini tidak dipatuhi.

Pemosisian dan perataan

1. Posisikan mesin pencuci piring di atas lantai yang kokoh dan rata. Jika lantai tidak rata, kaki depan alat dapat disetel hingga mencapai posisi horizontal. Jika alat ini diratakan dengan benar, alat ini akan lebih stabil dan lebih kecil kemungkinannya untuk bergerak atau menimbulkan getaran dan kebisingan saat beroperasi.
2. Sebelum meletakkan mesin pencuci piring, tempelkan strip transparan berpelekat di bawah rak kayu untuk melindunginya dari kondensasi yang mungkin terjadi.
3. Letakkan mesin pencuci piring sehingga sisi atau panel belakangnya bersentuhan dengan lemari yang berdekatan atau dinding. Alat ini juga dapat disembunyikan di bawah meja dapur.
4. Untuk mengatur ketinggian kaki belakang, putar peredam segi enam merah yang ada pada bagian tengah bawah di bagian depan pencuci piring menggunakan kunci segi enam dengan ukuran bukaan sebesar 8 mm. Putar kunci pas searah jarum jam untuk menambah ketinggian dan berlawanan arah jarum jam untuk mengurangi ketinggian.

DIMENSI DAN KAPASITAS:

Lebar	598 mm
Tinggi	820 mm
Kedalaman	555 mm
Kapasitas	14 pengaturan tempat standar

GARANSI IKEA

Berapa lama garansi IKEA berlaku?

Garansi ini berlaku selama dua (2) tahun sejak tanggal pembelian perabot Anda di IKEA. Kuitansi penjualan asli diperlukan sebagai bukti pembelian. Jika pekerjaan servis dilakukan di bawah jaminan, hal ini tidak akan memperpanjang masa garansi alat.

Siapa yang akan melaksanakan layanan ini?

Penyedia layanan IKEA akan menyediakan layanan melalui operasi layanannya sendiri atau jaringan mitra layanan resmi.

Apa saja yang tercakup dalam jaminan ini?

Jaminan ini mencakup kesalahan alat yang disebabkan oleh kesalahan konstruksi atau kesalahan material sejak tanggal pembelian dari IKEA. Jaminan ini hanya berlaku untuk penggunaan domestik. Pengecualian ditentukan di bawah judul "Apa yang tidak tercakup dalam jaminan ini?" Dalam masa garansi, biaya untuk memperbaiki kerusakan, misalnya perbaikan, suku cadang, tenaga kerja, dan perjalanan akan ditanggung, asalkan alat tersebut dapat diakses untuk diperbaiki tanpa biaya khusus. Dalam kondisi ini, peraturan lokal masing-masing berlaku.

Suku cadang yang diganti menjadi hak milik IKEA.

Apa yang akan dilakukan IKEA untuk memperbaiki masalah ini?

Penyedia Layanan yang ditunjuk IKEA akan memeriksa produk dan memutuskan, atas kebijakannya sendiri, apakah produk tersebut tercakup dalam jaminan ini. Jika dipertimbangkan mencakup, Layanan Servis IKEA atau mitra resminya melalui operasional servisnya sendiri, lalu akan, dengan satu-satunya diskresi, baik menyediakan perbaikan atas produk yang mengalami kerusakan atau mengganti dengan produk yang sama atau sebanding dengan produk.

Apa saja yang tidak tercakup dalam jaminan ini?

- Keausan dan kerusakan normal.
- Kerusakan yang disengaja atau karena kelalaian, kerusakan yang disebabkan oleh kegagalan untuk mematuhi petunjuk pengoperasian, pemasangan yang salah atau karena koneksi ke tegangan yang salah, kerusakan yang disebabkan oleh reaksi kimia atau elektro-kimia, karat, korosi atau kerusakan air termasuk tetapi tidak terbatas pada kerusakan yang disebabkan oleh kapur yang berlebihan pada suplai air, kerusakan yang disebabkan oleh kondisi lingkungan yang tidak normal.
- Komponen habis pakai termasuk baterai dan lampu.
- Komponen non-fungsional dan dekoratif yang tidak mempengaruhi penggunaan alat secara normal, termasuk goresan dan kemungkinan perbedaan warna.
- Kerusakan yang tidak disengaja yang disebabkan oleh benda atau zat asing dan pembersihan atau pembongkaran filter, sistem drainase, atau laci sabun.
- Kerusakan pada bagian berikut ini: kaca keramik, aksesoris, keranjang barang pecah belah dan peralatan makan, pipa pakan dan drainase, segel, lampu dan penutup lampu, layar, kenop, selongsong, dan bagian dari selongsong. Kecuali jika kerusakan tersebut dapat dibuktikan disebabkan oleh kesalahan produksi.
- Kasus-kasus di mana tidak ada kesalahan yang dapat ditemukan selama kunjungan teknis.
- Perbaikan yang tidak dilakukan oleh penyedia layanan yang ditunjuk dan/atau mitra kontrak layanan resmi kami atau di mana suku cadang yang tidak asli telah digunakan.
- Perbaikan yang disebabkan oleh pemasangan yang salah atau tidak sesuai dengan spesifikasi.
- Penggunaan alat di lingkungan non-domestik, yaitu penggunaan profesional.
- Kerusakan transportasi. Jika pelanggan mengangkut produk ke rumahnya atau alamat lain, IKEA tidak bertanggung jawab atas kerusakan yang mungkin terjadi selama pengangkutan. Namun, jika IKEA mengirimkan produk ke alamat pengiriman pelanggan, maka kerusakan produk yang terjadi selama pengiriman ini akan ditanggung oleh IKEA.

- Biaya untuk melakukan pemasangan awal peralatan IKEA.
- Namun, jika Penyedia Layanan yang ditunjuk IKEA atau mitra servis resminya memperbaiki atau mengganti perabot sesuai dengan ketentuan jaminan ini, Penyedia Layanan yang ditunjuk atau mitra servis resminya akan memasang kembali perabot yang telah diperbaiki atau memasang perabot pengganti, jika perlu.
- Semua pemompaan dan instalasi listrik, bukan merupakan tanggung jawab IKEA, dan pelanggan harus menyelesaikan pekerjaan ini sebelum pekerjaan eksekusi.

Bagaimana hukum negara berlaku

Jaminan IKEA memberi Anda hak hukum khusus, yang mencakup atau melebihi semua tuntutan hukum setempat. Namun demikian, kondisi ini tidak membatasi hak-hak konsumen yang dijelaskan dalam undang-undang setempat.

Area validitas

layanan ini berlaku hanya di dalam negara dimana produk ini dibeli layanan akan diberikan dalam kerangka ketentuan jaminan.

Kewajiban untuk melakukan servis dalam rangka jaminan hanya ada jika alat mematuhi dan dipasang sesuai dengan:

- spesifikasi teknis dari negara tempat klaim jaminan dibuat;
- Petunjuk Perakitan dan Informasi Keselamatan Panduan Pengguna;

Layanan Purna Jual khusus untuk peralatan IKEA

Jangan ragu untuk menghubungi Pusat Servis Resmi yang ditunjuk IKEA:

- membuat permintaan layanan berdasarkan jaminan ini;
- meminta klarifikasi tentang pemasangan alat IKEA di perabot dapur khusus IKEA;
- meminta klarifikasi tentang fungsi peralatan IKEA.

Untuk memastikan bahwa kami memberikan bantuan terbaik kepada Anda, harap baca dengan cermat Petunjuk Perakitan dan/atau Panduan Pengguna sebelum menghubungi kami.

Cara menghubungi kami jika Anda membutuhkan layanan kami



- Pusat layanan pelanggan purna jual IKEA akan membantu Anda melalui telepon dengan pemecahan masalah dasar untuk peralatan Anda pada saat permintaan panggilan servis. Silakan merujuk ke www.IKEA.com dan pilih toko lokal Anda untuk mengetahui nomor telepon toko lokal dan waktu buka.

- **Sebelum menghubungi kami, pastikan bahwa Anda harus memberikan nomor artikel IKEA (8 digit kode) dan Nomor Seri (12 digit kode yang dapat ditemukan di pelat peringkat) untuk alat yang memerlukan bantuan kami.**

SIMPAN TANDA TERIMA PENJUALAN!

- Ini adalah bukti pembelian Anda dan diperlukan agar jaminan berlaku. Perhatikan bahwa struk belanja juga melaporkan nama dan nomor barang IKEA (kode 8 digit) untuk setiap peralatan yang Anda beli.

Apakah Anda memerlukan bantuan tambahan?

Untuk pertanyaan tambahan yang tidak berhubungan dengan Purna Jual peralatan Anda, silakan hubungi pusat panggilan toko IKEA terdekat.

Kami sarankan Anda membaca dokumentasi alat dengan seksama sebelum menghubungi kami.

목차			
안전 정보	31	청소 및 유지관리	37
제품 설명	33	문제 해결 방법	38
제어판	33	A/S 서비스	39
최초 사용	33	기술 데이터	40
랙 채우기	35	환경 문제	40
일상적인 사용	36	설치	41
프로그램 표	36	IKEA 보증	42

안전 정보

기기를 사용하기 전에 이 안전 지침을 읽어주세요. 나중에 참고할 수 있도록 가까이에 보관해 주세요. 이 지침과 기기 자체에는 항상 지켜야 하는 중요한 안전 경고 사항이 명시되어 있습니다. 제조사는 이러한 안전 지침을 지키지 않는 경우, 기기를 부적절하게 사용하는 경우 또는 제어 기능을 잘못 설정하는 경우에 대한 책임을 지지 않습니다.

⚠️ 유아(0~3세)는 기기와 가까운 곳에 있으면 안 됩니다. 어린이(3~8세)는 감독할 사람이 없는 이상 기기와 가까운 곳에 있으면 안 됩니다. 8세 이상의 어린이와 신체적, 감각적 또는 정신적 기능이 저하되었거나 경험 또는 지식이 부족한 사람의 경우 감독할 사람이 있거나 안전한 사용에 대해 안내를 받고 발생할 수 있는 위험을 이해한 경우에만 기기를 사용할 수 있습니다. 어린이는 기기를 가지고 장난을 쳐서는 안 됩니다. 청소 및 사용자 유지관리는 어린이가 감독 없이 진행해서는 안 됩니다.

허용된 사용

⚠️ 주의: 기기는 타이머 등의 외부 스위치 장치나 별도의 리모트 제어 시스템을 통해 작동해서는 안 됩니다.

⚠️ 이 기기는 가정 및 다음과 같이 유사한 환경에서 사용하도록 만들어진 제품입니다. 매장, 사무실 및 기타 근무 환경의 직원용 주방, 농촌 주택, 호텔, 모텔, 숙박업소 및 기타 숙박 환경의 고객 사용.

⚠️ 이 기기는 전문용으로 사용하는 제품이 아닙니다. 기기를 실외에서 사용하지 마세요.

⚠️ 위치 설정의 최대 설정 수는 제품 시트에 나와 있습니다.

⚠️ 도어는 걸려 넘어질 위험이 있기 때문에 연 상태로 두어서는 안 됩니다. 열려 있는 기기 도어는 채워져 있는 랙을 꺼냈을 때의 무게만 지탱할 수 있습니다. 도어에 물건을 두거나 도어 위에 앉거나 서 있지 마세요.

⚠️ 경고: 식기세척기 세제는 강알칼리성입니다. 삼켰을 때 매우 위험할 수 있습니다. 피부 및 눈과의 접촉을 피하고 도어가 열려 있을 때 어린이가 식기세척기에 가까이 다가가지 않도록

하세요. 세척 코스가 끝난 이후 세제통이 비어 있는지 확인하세요.

⚠️ 경고: 칼과 기타 날카로운 부분이 있는 식기의 경우 베일 위험이 있기 때문에 날카로운 부분을 아래로 놓거나 가로 방향으로 놓아야 합니다.

⚠️ 폭발성 또는 인화성 물질(가솔린 또는 에어로졸 캔 등)은 화재의 위험이 있기 때문에 기기 내부나 근처에 두지 마세요.

기기는 이 설명서에 있는 지침에 따라 가정용 그릇을 세척하는 데만 사용해야 합니다. 기기 안의 물은 마실 수 없습니다. 자동 식기세척기를 위해 고안된 세제 및 행굼 첨가제만 사용하세요. 물 연화제(소금)를 넣을 때는 내부 부품에 부식 손상이 일어나지 않도록 기기가 빈 상태에서 즉시 한 번만 코스를 완료하세요.

세제, 행굼 보조제와 소금은 어린이의 손이 닿지 못하는 곳에 보관하세요. 정비 및 유지관리 시에는 먼저 물 공급을 중단하고 전원 코드를 뽑거나 연결을 해제하세요. 오작동이 있을 경우에는 물과 전원 공급을 차단하세요.

설치

⚠️ 기기는 부상의 위험이 있기 때문에 두 명이 이상이 취급 및 설치해야 합니다. 베일 위험이 있기 때문에 보호 장갑을 사용하여 포장을 제거하고 설치합니다.

⚠️ 급수(있는 경우)를 포함한 설치, 전기 연결 및 수리는 전문 기술자가 진행해야 합니다. 사용 설명서에 구체적으로 명시되어 있지 않은 이상 기기의 어떤 부품도 수리 또는 교체해서는 안 됩니다. 어린이는 설치 공간에 가까이 오지 않도록 해주세요. 기기의 포장을 제거하면 운송 중에 손상되지 않았는지 확인하세요.

문제가 발생하는 경우 판매점 또는 가까운 A/S 서비스 센터에 문의하세요.

설치되고 난 후에는 포장재 폐기물(플라스틱, 스티로폼 부분 등)은 질식의 위험이 있기 때문에 어린이의 손이 닿지 않는 곳에 보관하세요.

기기는 전기 충격의 위험이 있기 때문에 설치 작업 전에 전원 공급을 차단해야 합니다. 화재

또는 전기 충격의 위험이 있기 때문에 설치 중에는 기기가 전원 케이블을 손상하지 않도록 주의하세요. 설치가 완료된 후에만 기기를 작동시켜야 합니다.

새 호스 세트만 사용해 식기세척기를 급수관에 연결해야 합니다. 오래된 호스 세트를 재사용해서는 안 됩니다. 모든 호스는 작동 시 느슨해지지 않도록 단단히 고정되어 있어야 합니다.

모든 현지 수반 규정을 준수해야 합니다.

급수 압력은 0.05~1.0 MPa입니다.

기기는 후면에 액세스를 제한할 수 있도록 벽에 기대어 설치하거나 가구에 빌트인 설치해야 합니다.

바닥에 환기구가 있는 식기세척기의 경우 환기구가 카펫으로 막혀 있어서는 안 됩니다. 측면 패널을 사용하기 위해 한 줄의 유닛 마지막에 식기세척기를 설치하는 경우에는 부상의 위험을 방지하기 위해 경첩 부분을 가린 상태여야 합니다.

급수 온도는 식기세척기 모델에 따라 다릅니다.

설치한 급수 호스에 "최대 25°C"라고 표시되어 있다면 최대 허용되는 급수 온도는 25°C입니다.

다른 모든 모델의 경우 허용되는 급수 온도는 60°C입니다. 호스를 자르지 마세요. 또한 지수판 시스템이 설치된 기기의 경우 급수 호스가 포함된 플라스틱 케이싱을 물에 담그지 마세요. 호스가 충분히 길지 않으면 현지 판매점에 문의하세요. 급수 및 배수 호스가 꼬여 있거나 눌러 있지 않은지 확인하세요. 기기를 처음으로 사용하기 전에 급수와 배수 호스가 새지 않은지 확인하세요. 네 개의 다리가 안정적으로 바닥에 놓여 있는지 확인하고 필요한 만큼 조정하고, 수준기를 사용해 식기세척기의 수평이 완벽히 맞는지 확인하세요.

⚠️ 부상의 위험이 있으므로 기기는 조립 지침의 19번 다이어그램에 나온 커버가 올바르게 조립된 경우에만 사용하세요.

전기 경고

등급 플레이트는 식기세척기 도어 모서리에 있으며 도어를 열었을 때 볼 수 있습니다.

⚠️ 플러그를 뽑거나(플러그에 손이 닿는 경우) 배선 규칙에 따라 소켓의 윗부분에 설치된 다중 폴 스위치를 사용해 기기의 전원 공급을 차단할 수 있어야 합니다. 또한 기기는 국내 전기 안전 표준에 따라 접지되어 있어야 합니다.

⚠️ 연장선, 다중 소켓이나 어댑터를 사용하지 마세요. 사용자는 설치 후 전기 부품을 조작할 수 없어야 합니다. 젖은 상태이거나 맨발인 경우 기기를 사용하지 마세요.

전원 케이블이나 플러그가 손상된 경우, 제대로 작동하지 않는 경우, 또는 손상되거나 떨어트린 경우에는 이 기기를 사용하지 마세요.

⚠️ 공급 코드가 손상된 경우에는 전기 충격의 위험을 예방하기 위해 제조사, 정비 기사 또는 비슷한 자격을 갖춘 사람이 동일한 제품으로 교체해야 합니다.

고정된 플러그가 콘센트에 적합하지 않은 경우 전문 기술자에게 문의하세요.

전원 공급 케이블을 잡아당기지 마세요. 주 전원 코드나 플러그를 물에 담그지 마세요.

코드가 뜨거운 표면에 닿지 않게 하세요.

청소 및 유지관리

⚠️ 경고: 기기가 꺼져있는지 확인하고 전원 공급을 차단한 후에 유지관리 작업을 진행하세요. 부상의 위험을 예방하기 위해 보호 장갑(열상 위험) 안전화(타박상 위험)를 사용하세요. 하중을 줄이기 위해 두 사람이 취급해야 합니다. 전기 충격의 위험을 예방하려면 절대 증기 청소 기구를 사용하지 마세요.

제조사에서 공인한 전문 인력이 아닌 사람이 수리를 진행하면 보건 및 안전에 위험을 초래할 수 있으며 제조사는 이에 대한 책임을 지지 않습니다. 비전문 인력이 수행한 수리 또는 유지관리로 인한 결함 또는 손상은 보증으로 처리되지 않으며 이에 대한 조항은 제품과 함께 제공된 문서에 명시되어 있습니다.

제품 설명

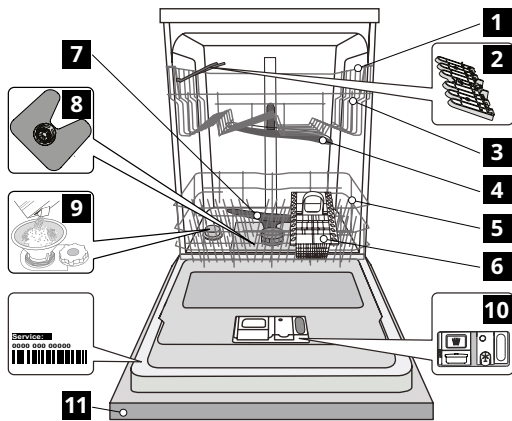

- 1 상단 랙
- 2 접이식 플랩
- 3 상단 랙 높이 조절 장치
- 4 상단 스프레이어 암
- 5 하단 랙
- 6 수저류 바스켓
- 7 하단 스프레이어 암
- 8 필터 조립품
- 9 소금통
- 10 세제 및 행금 보조제 디스펜서
- 11 제어판

제어판

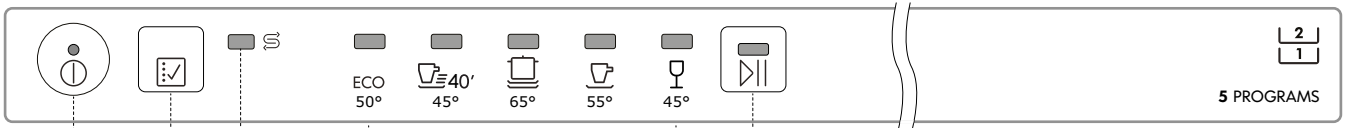

- 1 표시등이 포함된 켜기-끄기/초기화 버튼
- 2 프로그램 선택 버튼
- 3 소금 리필 표시등
- 4 프로그램 표시등
- 5 표시등이 포함된 시작/일시 정지 버튼

최초 사용

최초 사용 시 유의 사항

기기를 설치하고 최초로 사용하기 전에 제품 문서 봉투에 있는 „안전 지침“ 및 „조립 지침“을 주의 깊게 읽어보세요. 식기세척기에서 꼭 운송 보호 구성품을 모두 제거하세요.

소금통 채우기

소금은 그릇과 기기의 기능 부품에 석회질이 형성되지 않도록 사용하는 것입니다.

- 절대 소금통은 비어 있어서는 안 됩니다.
- 물 경도를 설정하는 것이 중요합니다.

소금통은 식기세척기의 하단부에 위치해 있으며(제품 설명 참조) 소금 리필 표시등이 점등될 때 채워야 합니다.

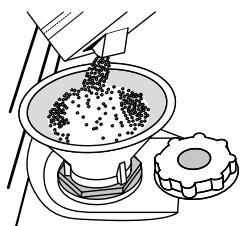

1. 하단 랙을 제거하고 통에 있는 캡을 반시계 방향으로 돌려 빼냅니다.
2. 깔때기(그림 참조)를 놓고 소금통을 가장자리까지 채웁니다(약 1kg). 약간의 물이 새어나오는 것은 정상입니다.
3. 처음 사용할 때만 소금통을 물로 채우세요.
4. 깔때기를 빼내고 입구에서 소금 찌꺼기를 닦아냅니다.

세척 프로그램 진행 도중에 컨테이너에 세제가 들어가면 연수 장치가 수리할 수 없을 정도로 손상될 수 있으므로 세제가 들어가지 않도록 캡을 단단히 돌려 고정하세요.

이 과정이 끝나면 아무것도 넣지 않고 세척 프로그램을 진행하세요. 이 경우 “사전 세척” 프로그램만으로는 충분하지 않습니다. 남은 소금물이나 소금 결정은 부식으로 이어질 수 있어 스테인레스 스틸 부품이 수리할 수 없을 정도로 손상될 수 있습니다. 이러한 상황으로 인해 결함이 발생한 경우 보증이 적용되지 않습니다.

식기세척기용으로 제조된 소금만 사용하세요. 소금통이 채워져있지 않으면 석회질이 형성되어 연수 장치와 가열부가 손상될 수 있습니다. 어떤 종류의 식기세척기 세제이든 소금을 사용하는 것이 좋습니다. 소금을 추가해야 할 때마다 세척 코스를 시작하기 전에 이 과정을 완료해 부식을 예방해야 합니다.

물 경도 설정

연수 장치가 완벽하게 작동할 수 있도록 하려면 실제 가구 내의 물 경도에 따라 물 경도 설정을 진행해야 합니다. 이 정보는 지역 급수 제공업체에서 확인할 수 있습니다. 물 경도에 대한 기본 값은 공장에서 설정됩니다.

- 켜기/끄기 버튼을 눌러 기기의 전원을 켭니다.
- 켜기/끄기 버튼을 눌러 기기의 전원을 끕니다.
- 신호음이 들릴 때까지 버튼[]을 5초간 누릅니다.
- 켜기/끄기 버튼을 빠르게 눌러 기기의 전원을 켭니다.
- 현재 설정된 수준의 프로그램 표시등이 점멸합니다.
- [] 버튼을 눌러 원하는 경도 수준을 선택합니다(물 경도 표 참조).
- 켜기/끄기 버튼을 눌러 기기의 전원을 끕니다.

설정이 완료되었습니다!

물 경도 표			
레벨	°dH 독일 경도	°fH 프랑스 경도	°Clark 영국 경도
1 경도 낮음	0 - 6	0 - 10	0 - 7
2 경도 중간	7 - 11	11 - 20	8 - 14
3 평균	12 - 16	21 - 29	15 - 20
4 경도 높음	17 - 34	30 - 60	21 - 42
5 경도 매우 높음	35 - 50	61 - 90	43 - 62

연수 시스템

연수 장치는 물 경도를 자동으로 낮추어 가열기에 석회질이 쌓이지 않도록 하고 세척 효율성을 높이는 데 도움을 줍니다. 이 시스템은 소금을 통해 자체적으로 재생하기 때문에 소금통이 비어있을 경우 채워주어야 합니다. 재생 빈도는 물 경도 레벨 설정에 따라 다릅니다. 재생은 6번의 에코 코스에 물 경도 레벨이 3으로 설정되어 있을 때 한 번 진행됩니다. 재생 과정은 마지막 행굼 시 시작되며 코스가 끝나기 전 건조 단계에서 완료됩니다.

- 한 번의 재생 과정에는 최대 3.5L의 물이 사용되며
- 코스에 5분이 추가되고
- 0.005kWh 미만의 에너지가 소비됩니다.

행굼 보조제 디스펜서 채우기

행굼 보조제를 사용하면 그릇 건조가 쉬워집니다. 행굼 보조제 디스펜서 A는 디스펜서 도어의 어두운 표시등이 C 투명한 색으로 변했을 때 채워야 합니다.

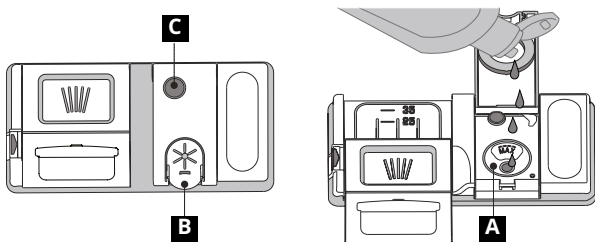

1. 디스펜서 B는 뚜껑의 탭을 누르고 들어올려 엽니다.
2. 채워넣는 공간에 최대 양(110 ml) 참조 노치까지 행굼 보조제를 흘리지 않도록 조심스럽게 넣습니다. 흘러게 되면 즉시 건조한 천으로 닦아내세요.
3. 딸깍 소리가 들릴 때까지 뚜껑을 눌러 닫습니다.

행굼 보조제는 절대 내부 공간에 직접 붓지 마세요.

행굼 보조제 양 조절

건조 결과에 완전히 만족하지 못한다면 사용하는 행굼 보조제의 양을 조절할 수 있습니다.

- 켜기/끄기 버튼을 사용하여 식기세척기의 전원을 켭니다.
- 켜기/끄기 버튼을 사용하여 전원을 끕니다.
- [] 버튼을 세 번 누르면 신호음이 울립니다.
- 켜기/끄기 버튼을 사용하여 전원을 켭니다.
- 현재 설정된 수준의 프로그램 표시등이 점멸합니다.
- [] 버튼을 눌러 공급할 행굼 보조제의 양을 선택합니다.
- 켜기/끄기 버튼을 사용하여 전원을 끕니다.

설정이 완료되었습니다!

행굼 보조제 레벨을 1(에코)로 설정한 경우 행굼 보조제가 공급되지 않습니다. 행굼 보조제가 부족하면 행굼 보조제 부족 표시등이 점등되지 않습니다. 식기세척기 모델에 따라 최대 5단계까지 설정할 수 있습니다. 공장 기본 설정은 모델에 따라 다르므로 위의 안내에 따라 사용 중인 기기에 맞는 설정을 확인하세요.

- 접시에 푸르스름한 줄무늬가 보이면 낮은 레벨(2~3)로 설정하세요.
- 접시에 물방울이나 석회질 자국이 있으면 높은 레벨(4~5)로 설정하세요.

세제 디스펜서 채우기

식기세척기용으로 제조되지 않은 세제를 사용하면 기기가 오작동하거나 손상될 수 있습니다.

최상의 세척 및 건조 결과를 얻으려면 세제, 행굼 보조제, 정제 소금을 함께 사용해야 합니다.

인산염이나 염소가 포함되지 않은 세제는 환경에 유해하므로 사용하지 않는 것이 좋습니다.

세제의 정확한 사용량에 따라 세척의 결과가 달라질 수 있습니다.

정해진 양을 초과하면 세척 효과가 떨어지고 환경 오염의 위험이 증가합니다.

세제 양은 오염 수준에 맞게 조정할 수 있습니다. 일반적으로 오염된 식기의 경우 35g(분말 세제) 또는 35ml(액체 세제) 정도의 세제를 내부에 넣고 티스푼으로 세제를 한 스푼 정도 더 넣어서 사용하세요. 태블릿을 사용하는 경우 태블릿 하나면 충분합니다.

식기의 오염 수준이 가볍거나 식기세척기에 넣기 전에 물로 행굼 경우, 내부에 분말/젤을 넣지 않는 등 세제 사용량을 적절히 줄이세요(최소 25g/ml).

세제 디스펜서를 열려면 버튼을 누릅니다 D.

세제는 건조 디스펜서 E안에만 넣으세요.

사전 세척용 세제 양은 내부에 바로 넣으세요.

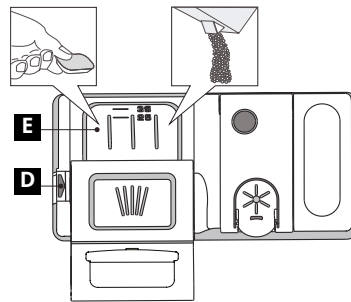

1. 세제를 계량할 때 앞서 언급한 정보를 참고하여 적절한 양을 추가하세요. 디스펜서 E내부에는 세제 양 조절에 도움이 되는 표시가 나와 있습니다.
2. 디스펜서 가장자리에 남아 있는 세제 잔여물을 제거하고 딸깍 소리가 날 때까지 커버를 닫습니다.
3. 세제 디스펜서의 뚜껑을 닫는 장치가 제자리에 고정될 때까지 위로 당겨서 닫습니다.

세제 디스펜서는 프로그램에 따라 알맞은 시점에 자동으로 열립니다.

랙 채우기

팁

바스켓을 채우기 전에 그릇에 남아 있는 음식물 찌꺼기를 모두 제거하고 잔을 비웁니다. 미리 흐르는 물에 행굴 필요는 없습니다. 그릇이 제자리에 단단히 고정되어 넘어지지 않도록 배치합니다. 또한 그릇의 윗부분이 아래를 향하도록 하고 오목하거나 볼록한 부분을 비스듬히 배치하여 물이 모든 표면에 닿아 자유롭게 흐르도록 배치합니다. 경고: 뚜껑, 손잡이, 트레이, 프라이팬이 분무기 압의 회전을 방해하지 않아야 합니다. 수저 바구니에 작은 물건을 넣습니다. 오염이 심한 접시와 프라이팬은 아래쪽 바스켓에 넣어야 물줄기가 더 강력하게 분사되어 세척 성능이 높아집니다. 기기를 적재한 후 분무기 압이 자유롭게 회전할 수 있는지 확인하세요.

상단 랙

섬세하고 가벼운 그릇을 적재하세요. 여기에는 유리잔, 컵, 접시, 낮은 샐러드 그릇 등이 있습니다.

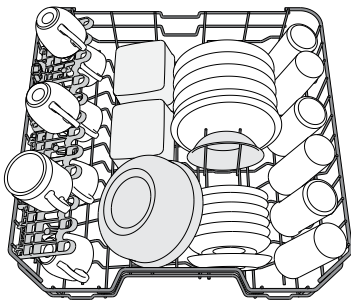

(상단 랙 적재 예시)

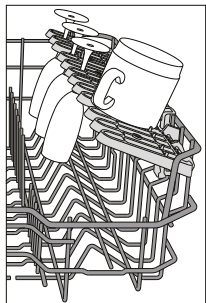

위치 조절이 가능한 접이식 플랩

측면 접이식 플랩을 접거나 펼쳐서 랙 내부에 최적의 자리로 그릇을 배치할 수 있습니다. 와인잔은 각 잔의 기둥을 해당하는 슬롯에 삽입하여 접이식 플랩에 안전하게 배치할 수 있습니다. 모델에 따라 다른 부분은 다음과 같습니다.

- 플랩을 펼치려면 위로 밀고 돌리거나 잠금 장치에서 빼내어 내립니다.
- 플랩을 펼치려면 돌려서 플랩을 아래로 밀거나 위로 올려 플랩을 잠금 장치에 부착합니다.

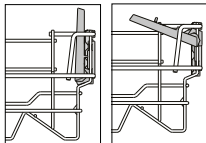

세척에 부적합한 식기류

- 나무 그릇과 수저.
 - 섬세하게 장식된 유리잔, 예술품, 수공예품, 앤틱 식기류. 장식 부분이 세척 과정을 견디지 못합니다.
 - 고온을 견딜 수 없는 합성 소재로 된 부분이 있는 식기류.
 - 구리 및 주석으로 된 식기류.
 - 재, 왁스, 윤활유 또는 잉크로 오염된 식기류.
- 유리 장식과 알루미늄/은 제품의 색상은 세척 과정에서 변색되거나 색이 열어질 수 있습니다. 일부 유리 종류(크리스탈 물체 등)는 여러 번의 세척 후 불투명해질 수 있습니다.

유리 및 식기 손상

- 제조업체에서 식기세척기 사용이 가능하다고 보증한 유리 및 도자기만 사용하세요.
- 식기류에 적합한 섬세한 세제를 사용하세요.
- 세척 코스가 끝나자마자 식기세척기에서 유리잔과 수저를 꺼내세요.

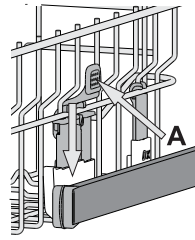

상단 랙의 높이 조절하기

상단 랙의 높이는 부피가 큰 그릇을 하단 바스켓에 넣을 수 있는 높은 위치, 팁업 지지대를 최대한 활용하고 하단 선반에 적재된 물품과 충돌을 방지할 수 있는 낮은 위치로 조절할 수 있습니다.

상단 랙에는 **상단 랙 높이 조절 장치**(그림 참조)가 있습니다. 레버를 누르지 않고 랙이 상단 위치에서 안정적인 상태가 되면 랙 측면을 잡아

들어 올리지만 하면 됩니다.

아래 위치로 복원하려면 **A** 레버를 누르고 바스켓을 아래로 내립니다.

랙이 적재된 상태에서는 랙의 높이를 조절하지 않는 것이 좋습니다.

절대로 한쪽에서만 바스켓을 올리거나 내리지 마세요.

하단 랙

냄비, 뚜껑, 접시, 샐러드 그릇, 수저 등에 사용합니다. 큰 접시와 뚜껑은 스프레이 암과 부딪히지 않도록 측면에 배치하는 것이 좋습니다.

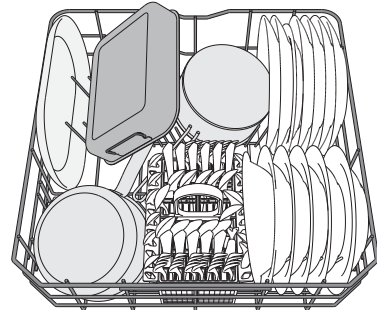

(하단 랙 적재 예시)

수저 바스켓

바스켓에는 상단 그릴이 장착되어 있어 수저를 더 깔끔하게 정리할 수 있습니다. 수저 바스켓은 하단 랙의 앞쪽에 배치해야 합니다.

칼과 날카로운 모서리가 있는 기타 식기는 끝이 아래를 향하도록 수저 바스켓에 넣거나 상단 선반의 팁업 칸에 수평으로 놓아야 합니다.

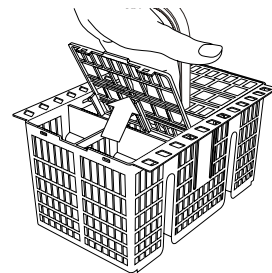

위생

식기세척기에 냄새와 침전물이 생기지 않도록 방지하려면 한 달에 한 번 이상 고온 프로그램을 실행하세요. 한 티스푼의 세제를 넣고 식기류를 적재하지 않은 상태로 작동시켜 기기를 청소하세요.

에너지 절약 팁

- 가정용 식기세척기를 제조업체의 지침에 따라 사용할 경우, **식기세척기로 식기를 세척하면 일반적으로 손 걸기보다 에너지와 물 소비량이 적습니다.**
- 식기세척기 효율성을 극대화하려면 **식기세척기가 완전히 적재된 후 세척 코스를 시작하는 것이 좋습니다.** 가정용 식기세척기를 제조업체에서 표시한 용량까지만 적재하면 에너지와 물 절약에 도움이 됩니다. 올바른 식기 적재에 대한 정보는 적재 챗터에서 확인할 수 있습니다. 식기세척기에 식기를 잘못 적재하거나 너무 많이 적재하면 물, 에너지, 시간 등 자원 사용량이 증가하고 소음 수준이 높아져 세척 및 건조 성능이 저하될 수 있습니다.
- 식기를 수동으로 미리 행구면 물과 에너지 소비량이 증가하므로 권장하지 않습니다.

일상적인 사용

- 1. 수도 연결 확인**
식기세척기가 급수 장치에 연결되어 있고 수도꼭지가 열려 있는지 확인합니다.
- 2. 식기세척기 켜기**
도어를 열고 켜기/끄기 버튼을 누릅니다.
- 3. 랙 적재하기** (랙 적재 참고)
- 4. 세제 디스펜서 채우기**
(세제 디스펜서 채우기 참조).
- 5. 프로그램 선택 및 코스 맞춤 설정**
 버튼을 눌러 식기의 종류와 오염 정도에 따라 가장 적합한 프로그램을 선택합니다(프로그램 설명 참조).
- 6. 시작**
시작/일시 정지 버튼을 누르고(LED가 켜짐) 4초 이내에 도어를 닫아 세척 코스를 시작합니다. 프로그램이 시작되면 신호음이 한 번 울립니다. 4초 이내에 도어를 닫지 않으면 알람음이 재생됩니다. 이 경우에는 문을 열고 시작/일시 정지 버튼을 누른 후 4초 이내에 다시 문을 닫습니다.
- 7. 세척 코스 종료**
세척 코스가 종료되면 경고음과 선택한 프로그램의 표시등이 점멸합니다. 도어를 열고 켜기/끄기 버튼을 눌러 기기의 전원을 끕니다. 화상을 입지 않도록 식기류를 꺼내기 전에 몇 분간 기다리세요. 아래쪽 랙부터 식기류를 꺼냅니다.

일정 시간 동안 사용하지 않으면 기기가 자동으로 꺼져 전력 소비를 최소화합니다. 식기류의 오염이 가볍거나 식기세척기에 넣기 전에 물로 헹궈두면 세제 사용량을 줄이세요.

실행 중인 프로그램 변경

잘못된 프로그램을 선택한 경우 방금 시작했으면 변경이 가능합니다. 도어를 열고 켜기/끄기 버튼을 길게 누르면 기기의 전원이 꺼집니다. 켜기/끄기 버튼을 사용해 세탁기의 전원을 다시 켜고 새로운 세척 코스를 선택합니다. 시작/일시 정지 버튼을 누르고 4초 이내에 도어를 닫아 세척 코스를 시작합니다. 4초 이상이 지나면 기기가 자동으로 일시 중지되며 마지막 작업을 반복하여 기기를 다시 시작해야 합니다.

식기류 추가

머신의 전원을 끄지 않은 상태로 도어를 열고 (시작/일시 정지 LED가 점멸하기 시작합니다) **(뜨거운 중기에 주의하세요!)** 식기세척기 안에 식기류를 넣습니다. 시작/일시 정지 버튼을 누르고 4초 안에 도어를 닫아 정지된 시점으로부터 코스를 다시 시작하세요.

우발적인 중지

세척 코스 중에 도어가 열리거나 전원이 차단되면 코스가 중지됩니다. 시작/일시 정지 버튼을 누르고 4초 안에 도어를 닫아 정지된 시점으로부터 코스를 다시 시작하세요.

프로그램 표

프로그램	건조 단계	프로그램 소요 시간 (시간:분)*	물 소비량 (리터/코스)	에너지 소비량 (kWh/코스)
1 에코 ECO 50°	✓	3:35	9.5	0.95
2 신속 세척 40'  40'	-	0:40	9.0	0.50
3 강력 	✓	2:40	18.0	1.60
4 혼합 	✓	2:15	16.0	1.40
5 유리 	✓	1:40	11.5	1.20

에코 프로그램 데이터는 유럽 표준 EN 60436:2020에 따라 시험실 조건에서 측정됩니다. 테스트 실험실을 위한 참고 사항: EN 테스트 조건 비교에 대한 자세한 내용은 다음 주소로 이메일을 보내주세요. dw_test_support@europeanappliances.com

프로그램을 시작하기 전에 그릇을 사전 처리할 필요가 없습니다.

*1) 에코 프로그램 이외의 프로그램에 대해 제공된 값은 참고용입니다. 실제 소요 시간은 유입되는 물의 온도와 압력, 실내 온도, 세제의 양, 식기류의 양과 종류, 적재 균형, 추가 선택 옵션, 센서 보정 등 여러 요인에 따라 달라질 수 있습니다.

- 1. 에코** - 에코 프로그램은 일반적인 오염도의 식기를 세척하는 데 적합하고, 에너지와 물 소비량을 합친 측면에서 가장 효율적인 프로그램이며, EU 에코디자인 법규 준수 여부를 평가하는 데 사용됩니다.
- 2. 신속 세척 40'** - 일반적인 오염도의 식기류를 한정된 수량으로 세척하는 프로그램입니다. 짧은 시간에 최적의 세척 성능을 보장합니다.
- 3. 강력** - 오염도가 심한 식기류에 권장되는 프로그램으로, 특히 프라이팬과 냄비에 적합합니다(부서지기 쉬운 식기류에는 사용하지 마세요).
- 4. 혼합** - 혼합된 오염도에 사용됩니다. 말라붙은 음식 찌꺼기가 있는 일반적인 오염도의 식기류를 위한 프로그램입니다.
- 5. 유리** - 유리잔이나 컵과 같이 고온에 더 민감하며 부서지기 쉬운 식기류를 위한 프로그램입니다.

청소 및 유지관리

주의: 제품을 청소할 때나 유지관리 작업을 진행할 때는 항상 제품의 플러그를 뽑아주세요. 기기를 청소할 때 인화성 액체를 사용하지 마세요.

식기세척기 청소

기기 내부의 자국은 물에 적신 천에 식초를 약간 묻혀서 제거할 수 있습니다. 기기의 외부 표면과 제어판은 물에 적신 비마모성 천을 사용하여 청소할 수 있습니다. 용해성 물질이나 연마제를 사용하지 마세요.



불쾌한 냄새 방지

습기가 생겨 기기 내부에 갇히지 않도록 항상 기기 문을 열어 두세요. 젖은 스펀지로 도어와 세제 디스펜서 주변의 씬을 정기적으로 청소하세요. 씬에 낀 음식물은 불쾌한 냄새를 유발하는 주요 원인이기 때문에 이를 방지할 수 있습니다.

급수 호스 확인

주입 호스의 취약성 및 균열 여부를 정기적으로 점검하세요. 손상된 경우 A/S 서비스 센터 또는 전문 대리점에서 판매하는 새 호스로 교체하세요. 호스 유형에 따라서 주입 호스의 코팅이 투명한 경우 국부적으로 색이 진해지는지 주기적으로

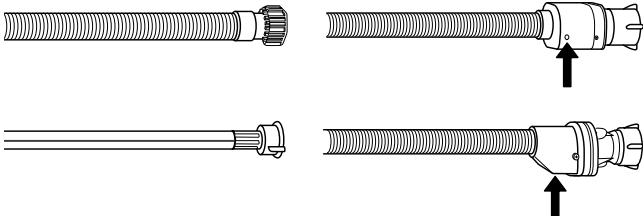

확인합니다. 색이 진해지면 호스에 누수가 있을 수 있으므로 교체해야 합니다. 물 차단 호스의 경우 작은 안전 밸브 점검 창(화살표 참조)을 확인합니다. 빨간색이면 물 차단 기능이 작동한 것이며, 호스를 새 것으로 교체해야 합니다. 이 호스를 풀려면 호스를 풀면서 연결 해제 버튼을 누르세요.

급수 호스 청소

급수 호스를 새로 구입했거나 장기간 사용하지 않은 경우, 필요한 연결을 수행하기 전에 물이 맑고 불순물이 없는지 확인하기 위해 물을 흘려보내세요. 이 예방 조치를 취하지 않으면 물 주입구가 막혀 식기세척기가 손상될 수 있습니다.

필터 조립품 청소

필터가 막히지 않고 폐수가 올바르게 배출될 수 있도록 필터 조립품을 정기적으로 청소하세요. 필터가 막히거나 여과 시스템 또는 스프레이 암 내부에 이물질이 있는 상태에서 식기세척기를 사용하면 기기 오작동으로 인해 성능이 저하되거나 소음이 발생하거나 자원 사용량이 증가할 수 있습니다. 필터 조립품은 세척수에서 음식물 찌꺼기를 제거한 다음 물을 재순환하는 세 개의 필터로 구성되어 있습니다.

식기세척기는 필터가 없거나 필터가 느슨해진 상태로 사용해서는 안 됩니다.

한 달에 한 번 이상 또는 매 30회 사용 후 필터 조립품을 점검하고 필요한 경우 비금속 브러시를 사용하여 아래 지침에 따라 흐르는 물에 깨끗이 세척하세요.

1. 원통형 필터 **A**를 반시계 방향으로 돌려서 빼냅니다(그림 1).
2. 측면 플랩에 약간의 압력을 가해 컵 필터 **B**를 빼냅니다(그림 2).
3. 스테인리스 스틸 플레이트 필터 **C**를 밀어냅니다(그림 3).
4. 깨진 유리, 도자기, 뼈, 과일 씨앗 등 이물질을 발견한 경우 **조심스럽게 제거해 주세요.**
5. 트랩을 확인하고 음식물 찌꺼기를 제거합니다. 세척 코스 펌프 보호 장치(검은색 디테일)를 **절대로 제거하지 마세요**(그림 4).

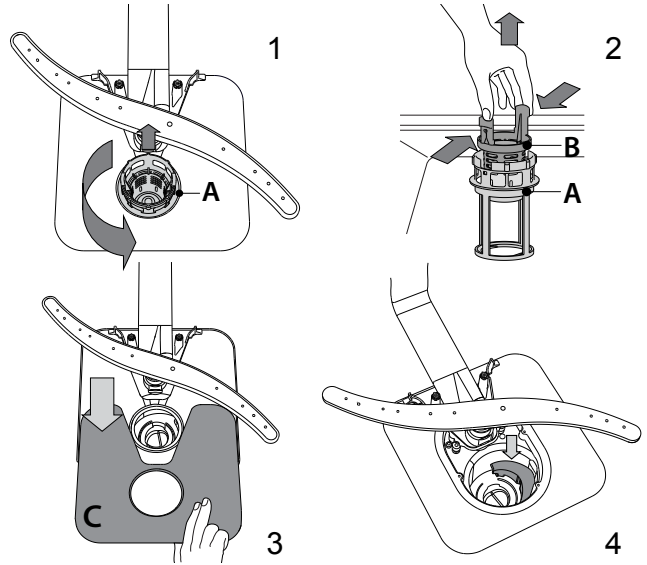

필터를 청소한 후 필터 조립품을 교체하고 제자리에 올바르게 고정합니다. 이 작업은 식기세척기의 효율적인 작동을 유지하는 데 필수적입니다.

스프레이 암 청소

간혹 음식물 찌꺼기가 스프레이 암에 달라붙어 물을 분사하는 구멍을 경우가 있습니다. 따라서 수시로 암을 점검하고 작은 비금속 브러시로 청소하는 것이 좋습니다. 상단 스프레이 암을 제거하려면 플라스틱 잠금 링을 시계 방향으로 돌립니다. 상단 스프레이 암은 구멍 수가 더 많은 쪽이 위쪽을 향하도록 교체해야 합니다.

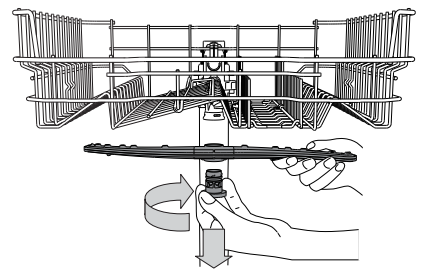

하단 스프레이 암은 위로 당겨 반시계 방향으로 돌리면 제거할 수 있습니다.

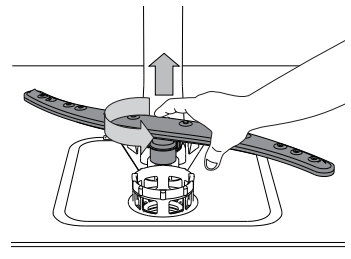

문제 해결 방법



식기세척기가 제대로 작동하지 않는 경우, 다음 목록을 살펴보고 문제를 해결할 수 있는지 확인하세요. 기타 오류나 문제가 있는 경우 공인 A/S 서비스 센터에 문의하시기 바랍니다. 연락처는 보증 책자에서 확인할 수 있습니다. 예비 부품은 특정 규정 요건에 따라 최대 7년 또는 최대 10년의 기간 동안 구매할 수 있습니다.
 예비 부품 페이지: <https://parts-selfservice.europeanappliances.com/en/landing>

문제	의심되는 원인	해결 방법
소금 표시등이 켜져 있는 경우	소금통이 비어 있습니다. (리필 후에도 몇 번의 세척 코스 동안 소금 표시등이 계속 켜져 있을 수 있습니다).	소금통에 소금을 다시 채웁니다(자세한 내용은 33페이지 참조). 물 경도를 조절합니다(표 - 33페이지 참조).
식기세척기가 시작되지 않거나 명령에 응답하지 않습니다.	기기 전원이 제대로 연결되지 않았습니다.	플러그를 소켓에 꽂습니다.
	정전.	안전상의 이유로 전원이 다시 들어와도 식기세척기가 자동으로 다시 시작되지 않습니다. 식기세척기 도어를 열고 시작/일시 정지 버튼을 누른 후 4초 이내에 도어를 닫습니다.
	식기세척기 도어가 닫혀 있지 않습니다.	'딸깍' 소리가 날 때까지 문을 힘껏 밀니다.
	4초 이상 문을 열고 있으면 코스가 중단됩니다.	시작/일시 정지를 누르고 4초 이내에 도어를 닫습니다.
	명령에 응답하지 않습니다.	켜기/끄기 버튼을 눌러 기기의 전원을 끄고 약 1분 후에 다시 켜 후에 프로그램을 다시 시작하세요. 문제가 지속되면 기기의 플러그를 1분간 뽑았다가 다시 연결하세요.
식기세척기가 배수되지 않습니다.	세척 코스가 아직 끝나지 않았습니다.	세척 코스가 완료될 때까지 기다리세요.
	배수 호스가 구부러졌습니다.	배수 호스가 구부러지지 않았는지 확인하세요(설치 참조).
	싱크대 배수관이 막혔습니다. 필터가 음식물 찌꺼기로 막혔습니다.	싱크대 배수관을 청소합니다. 필터를 청소합니다(필터 조립품 청소 참조).
식기세척기에서 과도한 소음이 발생합니다.	그릇들이 서로 부딪히며 덜컹거립니다.	식기류를 올바르게 배치합니다(랙 적재 참조).
	과도한 양의 거품이 형성되었습니다.	세제가 올바르게 계량되지 않았거나 식기세척기 사용에 적합하지 않습니다(세제 디스펜서 채우기 참조). 식기세척기를 끄고 다시 켜서 현재 코스를 다시 시작한 다음 새 프로그램을 선택하고 시작/일시 정지를 누른 후 4초 이내에 문을 닫습니다. 세제를 넣지 마세요.
그릇이 깨끗하지 않습니다.	그릇이 제대로 배치되지 않았습니다.	식기류를 올바르게 정렬합니다(랙 적재 참조).
	스프레이 암이 그릇에 가로막혀 자유롭게 회전할 수 없습니다.	식기류를 올바르게 정렬합니다(랙 적재 참조).
	세척 코스의 강도가 너무 낮거나 세제 효율이 낮습니다.	적절한 세척 코스를 선택합니다(프로그램 표 참조).
	과도한 양의 거품이 형성되었습니다.	세제가 올바르게 계량되지 않았거나 식기세척기 사용에 적합하지 않습니다(세제 디스펜서 채우기 참조).
	행금 보조제 칸의 뚜껑이 제대로 닫히지 않았습니다.	행금 보조제 디스펜서의 뚜껑이 닫혀 있는지 확인합니다.
	필터가 오염되었거나 막혔습니다. 소금이 없습니다.	필터 조립품을 청소합니다(청소 및 유지관리 참조). 소금통에 소금을 채웁니다(소금통 채우기 참조).
식기세척기 코스가 일찍 완료됩니다.	배수 호스 위치가 너무 낮거나 가정 하수 시스템으로 흘러들어갑니다.	배수 호스 끝이 올바른 높이에 놓여 있는지 확인합니다(설치 참조). 가정 하수 시스템으로 유입되는지 확인하고 필요한 경우 공기 유입 밸브를 설치합니다.
	급수 장치에 공기가 차 있습니다.	급수 장치가 새거나 내부로 공기가 유입되는 기타 문제가 없는지 확인하세요.
식기세척기에 물이 채워지지 않습니다. 모든 LED가 빠르게 점멸합니다	급수 장치에 물이 공급되지 않거나 수도꼭지가 닫혀 있습니다.	급수 장치에 물이 공급되고 있는지, 또는 수도물이 흐르고 있는지 확인하세요.
	주입 호스가 구부러졌습니다.	주입 호스가 구부러지지 않았는지 확인하고(설치 참조) 식기세척기를 다시 프로그래밍한 후 재시작합니다.
	급수 주입 호스의 체가 막혔습니다. 청소가 필요합니다.	확인 및 세척을 진행한 후 식기세척기를 껐다가 다시 켜고 새 프로그램을 다시 시작하세요.

문제	의심되는 원인	해결 방법
그릇이 건조되지 않았습니다.	선택한 프로그램에 건조 단계가 없습니다.	선택한 프로그램에 건조 단계가 있는지 프로그램 표에서 확인합니다.
	행굼 보조제가 다 떨어졌거나 용량이 충분하지 않습니다.	행굼 보조제를 추가하거나 용량을 더 높게 조정하세요(행굼 보조제 디스펜서 채우기 참조).
	그릇이 논스틱 재질 또는 플라스틱입니다.	물방울이 있는 것은 정상입니다(팁 참조).
그릇과 유리잔에 석회질이나 희끄무레한 막이 보입니다.	소금 레벨이 너무 낮습니다.	소금통에 소금을 채웁니다(소금통 채우기 참조).
	물 경도를 적절하게 조정하지 못했습니다.	경도 수치를 올립니다(물 경도 표 참조).
	소금통의 뚜껑이 제대로 닫히지 않았습니다.	소금통 뚜껑을 확인합니다.
	행굼 보조제가 다 떨어졌거나 용량이 충분하지 않습니다.	행굼 보조제를 추가하거나 용량을 더 높게 조정하세요.
그릇과 잔에 푸르스름한 색 또는 푸른 줄무늬가 보입니다.	행굼 보조제 용량이 과도합니다.	용량을 더 낮은 값으로 조정합니다.

A/S 서비스

위의 점검을 수행한 후에도 오류가 지속되면 전원 플러그를 뽑고 수도꼭지를 잠그세요. A/S 서비스 센터에 문의하세요(보증 참조).

A/S 센터에 문의하기 전에 다음 사항을 적어두세요.

- 오류 설명,
- 기기 유형 및 모델,

- 도어 내부의 오른쪽 측면에 있는 서비스 코드(부착된 등급 플레이트에 표시된 번호):



기술 데이터

제품 치수(mm)	높이	mm	820
	너비	mm	598
	깊이	mm	555
성능 *)	전압	V	220-240
	주파수	Hz	50
	에너지 효율 등급		E
	세척 성능 지수		1.13
	건조 성능 지수		1.07
	급수 압력, 최대	Bar	10
	급수 압력, 최소	Bar	0.5
	에너지 소비량	kWh/코스 100회	95
	급수, 최대 주입수 수온	°C	60
	장소 설정 수		14
	지연 시작 시 전력 소비	W	4
	대기 모드에서의 전력 소비	W	0.5
	물 소비량	L/코스	9.5
	소음 수준	dB(A) re 1 pW	46
	소음 등급		C

*) 성능 데이터는 유럽 표준 EN 60436:2020/A12 및 (EU) 2019/2017 규정에 따라 실험실 조건에서 측정되었습니다.

환경 문제

포장재 폐기

포장재는 100% 재활용이 가능하며 재활용  기호가 표시되어 있습니다. 따라서 포장의 다양한 부분은 폐기물 처리에 관한 현지 당국의 규정을 철저히 준수하여 책임감 있는 방식으로 폐기해야 합니다.

가전제품 폐기

이 기기는 재활용 또는 재사용 가능한 자재로 제조되었습니다. 현지 폐기물 처리 규정에 따라 폐기하세요. 가전제품의 처리, 회수 및 재활용에 대한 자세한 내용은 지역 당국, 생활 폐기물 수거 서비스 또는 가전제품을 구매한 매장에 문의하세요. 이 제품은 유럽 지침 2012/19/EU, 전기 및 전자 장비 폐기물(WEEE) 및 전기 및 전자 장비 폐기물 규정 2013(개정)을 준수하는 것으로 표시되어 있습니다. 이 제품을 올바르게 폐기하면 환경과 인체 건강에 미치는 부정적인 결과를 예방하는 데 도움이 됩니다.

제품 또는 동봉된 문서에 표시된  기호는 해당 제품을 일반 가정 폐기물로 처리해서는 안 되며 전기 및 전자 장비 재활용을 위해 적절한 수거 센터로 가져가야 한다는 점을 의미합니다.

에너지 절약 팁

에코 프로그램은 일반적인 오염도의 식기를 세척하는 데 적합하고, 에너지와 물 소비량을 합친 측면에서 가장 효율적인 프로그램이며, EU

에코디자인 법규 준수 여부를 평가하는 데 사용됩니다.

가정용 식기세척기를 제조업체에서 표시한 용량까지만 적재하면 에너지와 물 절약에 도움이 됩니다. 식기를 수동으로 미리 행구면 물과 에너지 소비가 증가하므로 권장하지 않습니다. 가정용 식기세척기를 제조업체의 지침에 따라 사용할 경우, 가정용 식기세척기로 식기류를 세척하면 일반적으로 손 설거지보다 에너지와 물 소비량이 적습니다.

설치

주의: 기기를 이동해야 하는 경우에는 기기를 똑바로 세운 상태로 유지하세요. 꼭 필요한 경우에는 뒤로 젖힐 수 있습니다.

급수 연결

설치를 위한 급수 장치 조정은 전문 기술자만 수행해야 합니다. 최적의 상태로 설치하기 위해 급수 및 배출 호스를 오른쪽 또는 왼쪽으로 배치할 수 있습니다. 식기세척기로 인해 호스가 구부러지거나 찌그러지지 않도록 주의하세요.

급수 주입 호스 연결하기

- 물이 완전히 맑아질 때까지 물을 흘려보냅니다.
- 주입 호스를 제자리에 단단히 조이고 수돗물을 켭니다. 주입 호스가 충분히 길지 않은 경우 전문 매장이나 공인 기술자에게 문의하세요. 수압은 기술 데이터 표에 표시된 값 이내여야 하며, 해당 범위를 넘어서면 식기세척기가 제대로 작동하지 않을 수 있습니다. 호스가 구부러지거나 눌리지 않았는지 확인하세요.

급수 호스 연결에 대한 사양:

급수	냉수 또는 온수(최대 60°C)
물 사용	3/4"
수압의 힘	0.05 ÷ 1MPa(0.5 ÷ 10bar) 7.25 - 145psi

물 배출 호스 연결하기

배출 호스를 최소 직경 2cm인 A의 배수 덕트에 연결합니다.

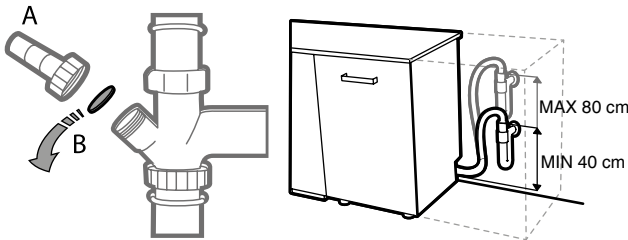

배출 호스 연결부는 식기세척기가 놓여 있는 바닥이나 표면에서 40~80cm 높이에 있어야 합니다. 물 배출 호스를 싱크대 배수구에 연결하기 전에 플라스틱 플러그 B를 제거합니다.

전기 연결

경고: 급수 호스에는 전류가 흐르는 전기 부품이 포함되어 있으므로 어떠한 경우에도 절대로 절단해서는 안 됩니다.

플러그를 콘센트에 꽂기 전에 다음 사항을 확인하세요.

- 소켓이 **접지형**이며 현행 규정을 준수합니다.
- 소켓이 도어 안쪽에 있는 데이터 플레이트에 표시된 대로 기기의 최대 부하를 견딜 수 있습니다(제품 설명 참조).
- 전원 공급 장치 전압이 도어 안쪽의 데이터 플레이트에 표시된 값 이내입니다.
- 소켓이 기기의 플러그와 호환됩니다.

여기에 해당하지 않는 경우 공인 서비스 센터에 문의하여 인증된 전원 코드를 이 제품에 맞는 전용 플러그로 교체하세요(A/S 서비스 참조). 연장 케이블이나 여러 개의 콘센트를 사용하거나 인증되지 않은 전원 코드를 플러그와 함께 사용하지 마세요. 기기를 설치한 후에는 전원 공급 케이블과 전기 콘센트에 쉽게 접근할 수 있어야 합니다. 케이블이 구부러지거나 눌리지 않아야 합니다. 전원 공급 장치 케이블이 손상된 경우, 모든 잠재적 위험을 방지하기 위해 제조사 또는 공인 기술 지원 서비스 센터에서 교체하도록 해야 합니다. 이러한 규정을 준수하지 않을 경우 회사는 어떠한 사고에 대해서도 책임을 지지 않습니다.

배치 및 수준 측량

1. 식기세척기를 평평하고 튼튼한 바닥에 배치합니다. 바닥이 고르지 않은 경우, 수평이 될 때까지 기기의 앞쪽 다리를 조정할 수 있습니다. 기기의 수평을 올바르게 맞추면 기기를 더 안정적으로 사용할 수 있고 작동 중에 움직이거나 진동과 소음이 발생할 가능성이 훨씬 줄어듭니다.
2. 식기세척기의 매립식 설치를 진행하기 전에 나무 선반 아래에 접착식 투명 스트립을 붙여 물방울이 생기지 않도록 보호하세요.
3. 식기세척기의 측면 또는 후면 패널이 인접한 캐비닛이나 벽에 닿도록 배치합니다. 이 기기는 단일 조리대 아래에 매립할 수도 있습니다.
4. 뒷쪽 다리의 높이를 조절하려면 8mm 구멍이 있는 육각 스패너를 사용하여 식기세척기 전면 중앙 하단에 있는 빨간색 육각 부싱을 돌립니다. 스패너를 시계 방향으로 돌리면 높이가 높아지고 반시계 방향으로 돌리면 높이가 낮아집니다.

치수 및 용량:

너비	598mm
높이	820mm
깊이	555mm
용량	14가지 표준 장소 설정

IKEA 보증

IKEA 품질보증은 언제까지 유효한가요?

이 품질보증은 IKEA에서 제품을 처음 구매한 날로부터 이(2)년 동안 유효합니다. 구매 증빙 자료로 판매 영수증 원본이 필요합니다. 보증 기간 내에 서비스 작업을 수행하더라도 기기의 보증 기간이 연장되지 않습니다.

정비 서비스는 누가 제공하나요?

IKEA 정비 제공업체는 자체 정비 운영 또는 공인 정비 파트너 네트워크를 통해 서비스를 제공합니다.

이 보증은 무엇을 보장하나요?

품질 보증은 IKEA에서 제품을 구매한 날부터 시공상의 결함 또는 자체 결함으로 인해 발생한 제품 결함에 적용됩니다. 이 보증은 국내 사용에만 적용됩니다. 예외 사항은 "이 보증이 적용되지 않는 사항은 무엇인가요?" 라는 제목 아래에 명시되어 있습니다. 보증 기간 내에 특별한 비용 없이 제품을 수리할 수 있는 경우 수리, 부품, 인건비, 출장비 등의 결함 해결을 위한 비용이 보장됩니다. 이러한 조항에는 해당 지역 규정이 적용됩니다. 교체된 부품은 IKEA의 자산이 됩니다.

IKEA는 문제를 해결하기 위해 어떤 조치를 취하나요?

IKEA가 지정한 서비스 제공업체는 제품을 검사하고 단독 재량으로 본 보증이 적용되는지 여부를 결정합니다. 보증이 적용되는 것으로 간주되는 경우에는 자체 서비스 운영을 통해 IKEA 서비스 제공업체 또는 공인 서비스 파트너가 단독 재량으로 결함이 있는 제품을 수리하거나 동일 또는 유사한 제품으로 교체해 드립니다.

이 보증이 적용되지 않는 사항은 무엇인가요?

- 정상적인 마모 및 손상 및 다음과 같은 사항은 보증이 적용되지 않습니다.
- 고의 또는 과실로 인한 손상, 사용 설명서를 준수하지 않아 발생한 손상, 잘못된 설치 또는 잘못된 전압에 연결하여 발생한 손상, 화학적 또는 전기 화학 반응으로 인한 손상, 녹, 부식 또는 물로 인한 손상(상수도의 과도한 석회로 인한 손상을 포함하되 이에 국한되지 않음), 비정상적인 환경 조건으로 인한 손상.
- 배터리와 램프를 포함한 소모품.
- 스크래치 및 색상 차이를 포함하여 제품의 정상적인 사용에 영향을 미치지 않는 비기능적 부분과 미장식용 부분.
- 이물질이나 이물질로 인한 우발적 손상과 필터, 배수 시스템 또는 세제 드로어의 청소 또는 막힘 해결.
- 다음 부품의 손상: 세라믹 유리, 액세서리, 식기류 및 수저 바스켓, 금속 및 배수관, 씰, 램프 및 램프 커버, 스크린, 손잡이, 케이싱 및 케이싱 부품. 이러한 손상이 생산상의 결함으로 인해 발생한 것으로 입증되는 경우는 제외합니다.
- 기술자 방문 시 결함을 발견할 수 없는 경우.
- 당사가 지정한 서비스 제공업체 및/또는 공인 서비스 계약 파트너가 수행하지 않은 수리 또는 정품이 아닌 부품이 사용된 경우.
- 설치에 결함이 있거나 사양에 맞지 않는 설치로 인한 수리.
- 가정이 아닌 환경, 즉 전문적인 용도로 기기를 사용하는 경우.
- 운송중 손상. 고객이 제품을 자택이나 다른 주소지로 운송하는 경우, 운송 중 발생할 수 있는 손상에 대해 IKEA는 책임을 지지 않습니다. 단, IKEA가 고객의 배송 주소로 제품을 배송하는 경우, 이 배송 중에 발생하는 제품 손상은 IKEA가 부담합니다.
- IKEA 가전제품의 초기 설치에 소요되는 비용.
- 단, 본 보증 약관에 따라 IKEA 지정 서비스 제공업체 또는 공인 서비스 파트너가 제품을 수리하거나 교체하는 경우, 지정 서비스 제공업체 또는 공인 서비스 파트너는 수리된 제품을 다시 설치하거나 필요한 경우 교체품을 설치합니다.
- 모든 배관 및 전기 설치는 IKEA의 책임이 아니며, 고객은 시공 작업 전에 이러한 작업을 완료해야 합니다.

국가 법률 적용 방식

IKEA 보증은 현지의 모든 법적 요구사항을 포함하거나 초과하는 특정 법적

권리를 고객에게 부여합니다. 그러나 이러한 조건은 현지 법률에 명시된 소비자 권리를 어떠한 방식으로든 제한하지 않습니다.

유효 지역

이 보증은 제품을 구매한 국가에서만 유효합니다. 보증 조건의 체계 내에서만 서비스가 제공됩니다.

기기가 다음을 준수하고 다음에 따라 설치된 경우에만 보증의 체계 내에서 서비스를 수행해야 할 의무가 있습니다.

- 보증 청구가 이루어진 국가의 기술 사양,
- 조립 설명서 및 사용자 설명서 안전 정보.

IKEA 가전제품 전용 A/S 센터

언제든 IKEA 지정 공인 서비스 센터로 연락하여

- 이 보증에 따라 서비스를 요청하세요.
- 전용 IKEA 주방 가구에 IKEA 가전제품을 설치하는 것에 대한 설명을 요청하세요.
- IKEA 가전제품의 기능에 대한 설명을 요청하세요.

당사에서 최상의 서비스 지원을 제공할 수 있도록 당사에 연락하기 전에 조립 설명서 및/또는 사용자 설명서를 자세히 읽어보시기 바랍니다.

서비스가 필요한 경우 연락 방법



- ① 서비스 콜 요청 시 IKEA A/S 고객 서비스 센터에서 전화로 가전제품에 대한 기본적인 문제 해결을 도와드립니다.
현지 매장 전화번호와 영업시간은 www.IKEA.com을 참조하여 가까운 매장을 선택하세요.
- ① 전화하기 전에 도움이 필요한 제품의 IKEA 제품 번호(8자리 코드)와 일련 번호(등급 플레이트에서 확인할 수 있는 12자리 코드)를 알아두세요.
- ① 판매 영수증을 보관하세요!
구매 증빙 자료로 보증을 적용하는 데 필요합니다. 영수증에는 구매한 각 가전제품에 대한 IKEA 제품 이름과 번호(8자리 코드)도 기재되어 있습니다.

도움이 더 필요하신가요?

제품 A/S와 관련이 없는 추가 질문은 가까운 IKEA 매장 콜센터로 문의하세요. 문의하시기 전에 기기 설명서를 꼼꼼히 읽어보시기 바랍니다.

400020014339

